

**2024.01**

유효기간 2024.01.01 -2024.12.31

**WATROPUR**

초저온 슬러지 건조기

슬러지 건조 솔루션

**WATROMAT®**

**슬러지 건조기**

WATROPUR 사는 하.폐수 슬러지의 탈수 및 건조를  
위한 귀사의 유일한 파트너 입니다

전 세계 50 개국 3000 기 이상  
슬러지 건조기 설치 실적보유

W10	스위스	WATROPUR GmbH	윌터쉴
W12	독일	WATROPUR GmbH	뒤렌
W13	네덜란드	WATROPUR BV	뤼스덴
W14	크로아티아	WATROPUR d.o.o.	크리제브치
W15	콜롬비아	WATROPUR SAS	보고타
W16	터키	WATROPUR Ltd	이스탄불
W18	중국	WATROPUR Ltd	렌윈강
W19	이탈리아	WATROPUR Srl	파르마
W20	루마니아	WATROPUR Ltd	아브리그
W21	헝가리	BONOTEC Kft	쇼프론
W23	스페인	WATROPUR SLU	바르셀로나
W24	오스트리아	WATROPUR GmbH	쿰베르그
W25	프랑스	WATROPUR SA	플리요스키
W26	대한민국	WATROPUR Ltd	대구
W28	핀란드	WATROPUR Oy	라티
W39	러시아	WATROPUR LLC	크라스노르
W32	영국	WATROPUR Ltd	카마던
W33	캐나다	WATROPUR Corp	미시소거
W34	아랍에미리트	WATROPUR FZ LLC	두바이

**WATROMAT®**

**[www.watropur.com](http://www.watropur.com)**

**[info@watropur.com](mailto:info@watropur.com)**

스위스-운터쾨(2500 m<sup>2</sup>)



헝가리-쇼프론(1200 m<sup>2</sup>)



크로아티아-크리제브치(11000 m<sup>2</sup>)



중국-렌윈강,장쑤성(16000 m<sup>2</sup>)





**WATROPUR doo 크로아티아**

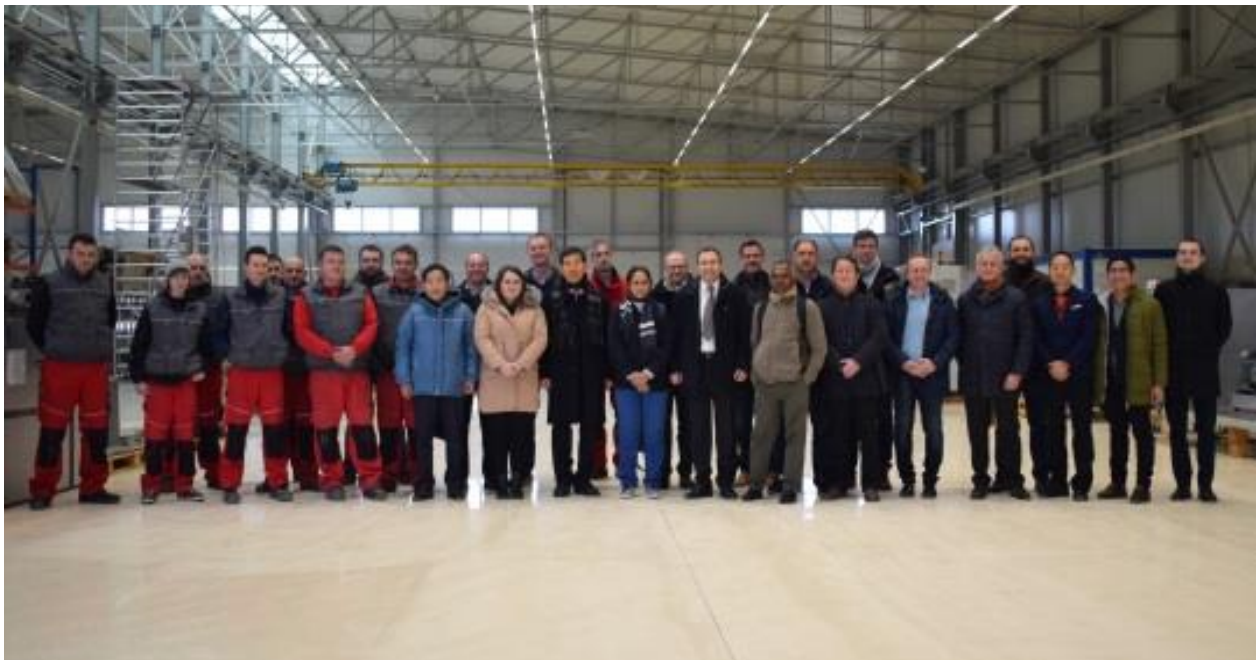

**BONOTEC Kft 헝가리**



**WATROPUR Ltd 중국**

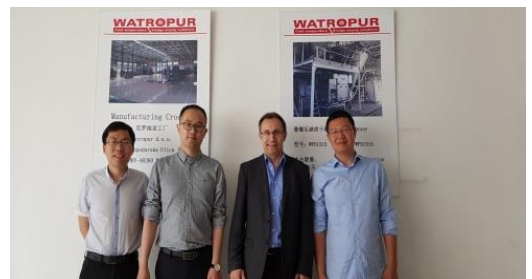

**영업**



북유럽  
중동  
동스페인  
미국

[walter.uetz@watropur.com](mailto:walter.uetz@watropur.com)  
41 79 333 3040



서유럽  
이스라엘  
이집트

[emiliano.ungari@watropur.com](mailto:emiliano.ungari@watropur.com)  
+39 335 771 6128



동유럽  
러시아

[teodor.gregurek@watropur.com](mailto:teodor.gregurek@watropur.com)  
+385 99 339 8334



아시아  
오세아니아

[inhan@watropur.com](mailto:inhan@watropur.com)  
+82 0109 2702611



프랑스  
벨기에  
아프리카  
퀘벡

[christophe.david@watropur.com](mailto:christophe.david@watropur.com)  
+33 7 67 75 4163

제작



**CPO**  
**Krizevci**  
크로아티아

[zlatko.krusic@watropur.com](mailto:zlatko.krusic@watropur.com)  
**+385 99 624 8103**

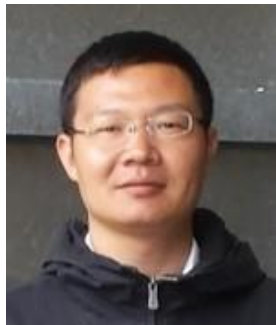

**CPO**  
**Lianyungang**  
중국

[tony.zhang@watropur.com](mailto:tony.zhang@watropur.com)  
**+82 0109 2702611**



**CPO**  
**Sopron**  
헝가리

[csaba.balics@bonitec.hu](mailto:csaba.balics@bonitec.hu)  
**+36 30399 3135**



**시운전**  
**Krizevci**  
크로아티아

[luka.ban@watropur.com](mailto:luka.ban@watropur.com)  
**+385 99 624 8102**



**총무**

[vlatka.mikec@watropur.com](mailto:vlatka.mikec@watropur.com)  
**+385 48 639 996**

# 밀슈타트, 오스트리아, 2013

하수 WWTP



구양, 중국, 2014

하수 WWTP







**이바노보, 러시아, 2017**

하수 WWTP



프리게리오, 레코, 이탈리아, 2018

폐기물



## 페트로나, 말레이시아, 2019

정유



## 프로락탈, 오스트리아, 2020

### 유제품



## 휴브파마, 이탈리아 (2021)

### 제약



**세냐, 노르웨이(2022)**

**양식**



## 오르후스 대학, 덴마크 2023

병원





# 버카트, 슬로바키아 2023

## 스틸와이어



투입 % 고형분	모델 선정	배출 % 고형분	파트
1	<b>액상-건조기</b>	90	<b>0</b>
2-8	<b>프레스-건조기</b> 스크류프레스, 폴리머유닛, 플랫폼	90	<b>1</b>
20-40	<b>벙커-건조기</b> 벙커, 벨트 건조기, 컨베이어	90	<b>2</b>
25-45	<b>암롤박스-건조기</b> 건조 암롤박스	90	<b>3</b>
30-50	<b>스킵-건조기</b> 건조 스킵, 배깅 호퍼	90	<b>4</b>
운송, 설치, 시운전, 슈퍼바이징			<b>5</b>

**제품사진**

**페이지**

**파트**



**21**

**0**



**22-35**

**1**



**36-57**

**2**



**56-61**

**3**



**62-68**

**4**

**운송, 설치, 시운전, 슈퍼바이징**

**69-80**

제품 섹트	페이지	파트
<b>액상-건조기</b> 병원, 크루즈 선박, 페인트 슬러지, 호텔, 식료품, 표면 배수	21	0
<b>프레스-건조기</b> 유제품, 주류, 정유사, 사료, 하수처리장, 양식장, 도축장	22-35	1
<b>병커-건조기</b> 식품 및 주류 산업, 제혁, 제지, 펄프, 주조, 화학 화공, 제약, 화장품 산업	36-57	2
<b>암롤박스-건조기</b> 정유, 재활용, 철강, 강선 철도, 항공, 자동차 산업	56-61	3
<b>스킵-건조기</b> 도금, 회로기판, 섬유, 포장, 압축, 귀금속 산업	62-68	4
<b>운송, 설치, 시운전, 슈퍼바이징</b>	69-79	

# 액상-건조기 00

**WATROMAT® 액상-건조기**

액상-건조기는 하 폐수에서 발생하는 슬러지를 건조하는 장치, 투입 고형분 1%, 배출 고형분 90%, 건조 온도 30°C/86°F, 건조기 전력 소비: 333 W/kg H<sub>2</sub>O, 압축공기 50 l/min (>6 Bar), 소음 <75dBA, 슬러지 pH 값 6.0-9.0, 슬러지 배출시스템: 회수 스파이럴 혹은 회수 컨베이어(230XXXXXX).  
스크류프레스 액상 폴리머 유닛, 벨트 건조기, 플로미터, 구성품간 파이핑포함, 제어판넬, WATROMAT® 마스터(M) 혹은 슬레이브(S)로 실행, 마스터는 지멘스 터치 패널 MTP1200 Unified Comfort 사용, 슬레이브는 터치 패널 없음, Profinet bus, PLC Siemens S7-1512, IO 시스템 ET200SP, 배전, Siemens Sirius 스위칭 및 보호장치, N-disconnecting, 비상 정지 릴레이, 명령 및 신호 장치, 4 릴레이(24VAC/DC), 스타트/스탑, 노 슬러지, 클라이언트 확인운전, 배선 및 테스트완료

- 전력코드 1: 3 x 400 V / 1 x 230 V / 50 Hz (3 phases, neutral, earth)
- 전력코드 2: 3 x 480 V (3 phases, earth) / 1 x 110 V / 60 Hz (phase, neutral, earth)

설비구성 액상-건조기, 컨트롤패널  
미포함 회수스파이럴(배출컨베이어)



		type	WLD0515
000100100	SS316 wet / SS304 dry sludge	₩	345210
Dried solids throughput	t/day		0,5
Sludge flow maximum (≥0,5 % dried solids)	m <sup>3</sup> /h		2
Electric power consumption	kWh		25
Length X	m		3,5
Width Y	m		2
Height Z	m		2
Weight empty	kg		2800
Weight full	kg		3100

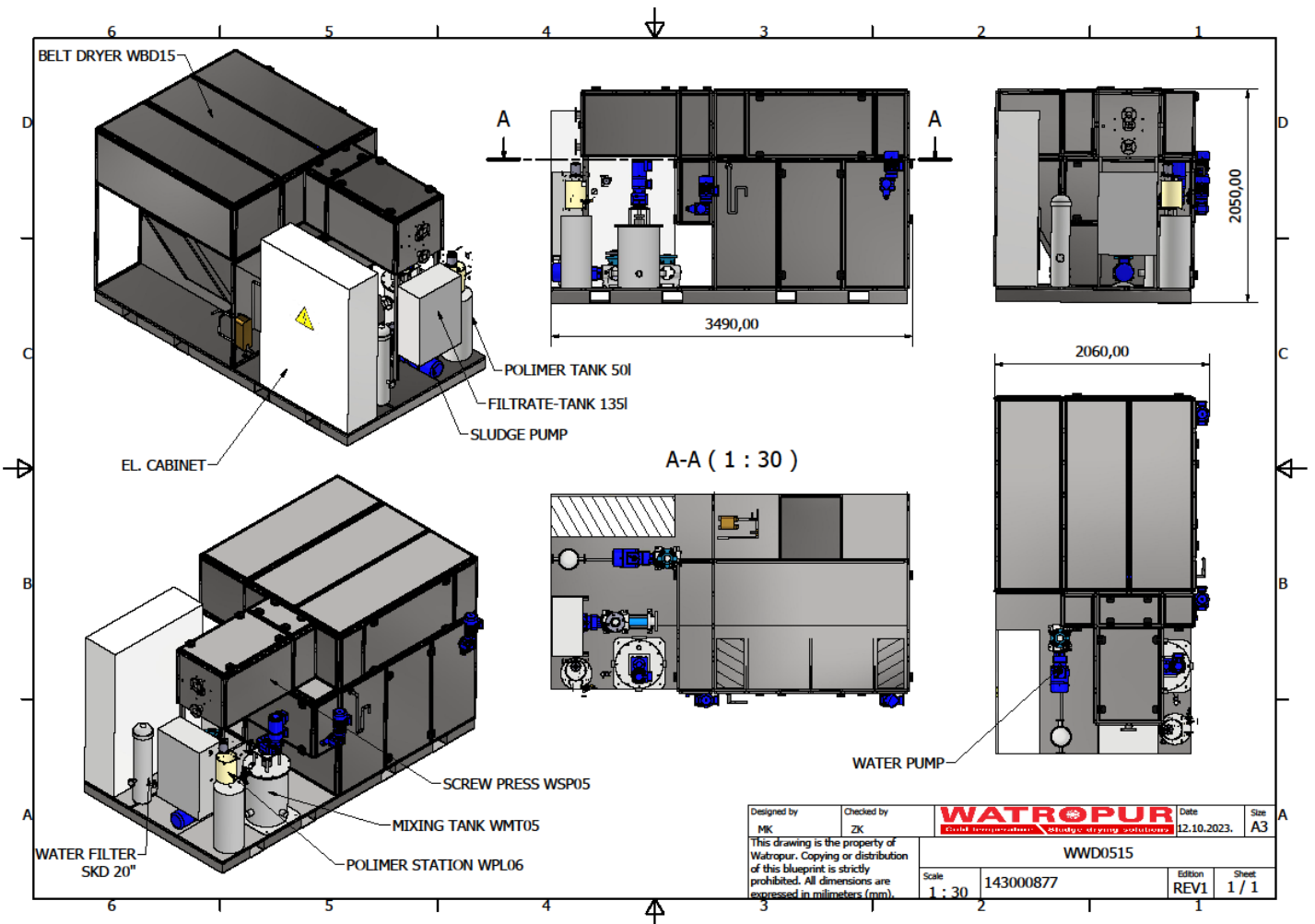

Designed by MK	Checked by ZK	<b>WATROPUR</b> Cold temperature Sludge drying solutions	Date 12.10.2023.	Size A3
This drawing is the property of Watropur. Copying or distribution of this blueprint is strictly prohibited. All dimensions are expressed in millimeters (mm).		WWD0515		
Scale 1 : 30	143000877	Edition REV1	Sheet 1 / 1	

# 프레스-건조기

페이지    파트



24

10

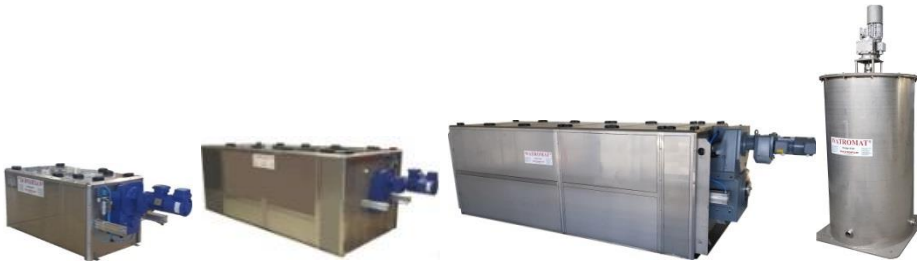

29

11



32

12



33

13

	페이지	파트
<b>프레스-건조기</b>	<b>24</b>	<b>10</b>
<b>스크류 프레스</b> 플랫폼	<b>29</b>	<b>11</b>
<b>폴리머 유닛</b>	<b>32</b>	<b>12</b>
<b>펌프</b> 농축조, ISO 컨테이너	<b>33</b>	<b>13</b>

# 프레스-건조기 10

## WATROMAT® 프레스-건조기

프레스-건조기는 하·폐수에서 발생하는 슬러지를 건조하는 장치, 투입 고형분 2%, 배출 고형분 90%, 건조 온도 30°C/86°F, 건조기 전력 소비: 333 W/kg H<sub>2</sub>O, 압축공기 50 l/min (>6 Bar), 소음<75dBA, 슬러지 pH 값 6.0-9.0, 슬러지 배출시스템: 회수 스파이럴 혹은 회수 컨베이어(230XXXXXX).

- 설비구성**      스크류 프레스 1 대, 혼합 탱크 1 대, 압력센서 1 대  
 액상 폴리머 유닛 1 대, 슬러지 펌프 1 대, 플로 미터 2 대  
**미포함**        벨트 건조기 SS304 및 제어판넬 1 대  
 회수 스파이럴, 회수 컨베이어, 스크류 프레스 플랫폼, 배관

		type	WPD0508
100100104	SS316	₩	375,304,930
고형분 처리량 (스크류 프레스 110100XXX)	t/day		0.3 - 2
수분 제거량 5-40 °C 조건	t/day		0.8
전력 소비	kWh		14.1
냉각수 >3 Bar(24°C 기준)	m <sup>3</sup> /h		0.3
길이 X	m		2
폭 Y	m		2
높이 Z	m		2.7
무부하무게	kg		2200
부하무게	kg		2500

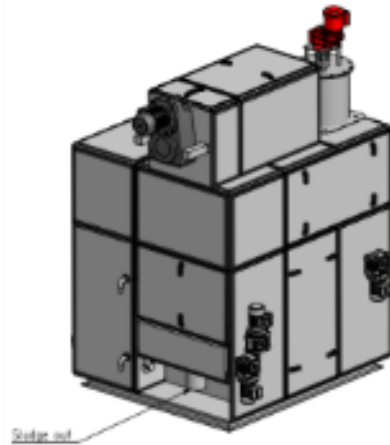

## WATROMAT® 프레스-건조기

프레스-건조기는 하·폐수에서 발생하는 슬러지를 건조하는 장치, 투입 고형분 2%, 배출 고형분 90%, 건조 온도 30°C/86°F, 건조기 전력 소비: 333 W/kg H<sub>2</sub>O, 압축공기 50 l/min (>6 Bar), 소음<75dBA, 슬러지 pH 값 6.0-9.0, 슬러지 배출시스템: 회수 스파이럴 혹은 회수 컨베이어(230XXXXXX).

- 설비구성**      스크류 프레스 1 대, 혼합 탱크 1 대, 압력센서 1 대  
 액상 폴리머 유닛 1 대, 슬러지 펌프 1 대, 플로 미터 2 대  
**미포함**        벨트 건조기 SS304 1 대 및 제어판넬 1 대  
 회수 스파이럴, 회수 컨베이어, 스크류 프레스 플랫폼, 배관, 배킹 포인트

		type	WPD0515
100100104	SS316	₩	453,448,710
고형분 처리량 (스크류 프레스 110100XXX)	t/day		0.5
수분 제거량 5-40 °C 조건	t/day		1.5
전력 소비	kWh		23
냉각수 >3 Bar(24°C 기준)	m <sup>3</sup> /h		0.5
길이 X	m		2.2
폭 Y	m		2
높이 Z	m		2.7
무부하무게	kg		3100
부하무게	kg		3600

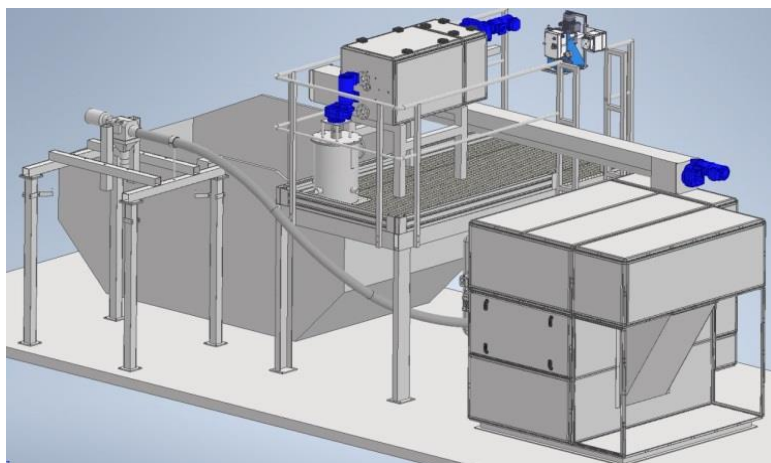





# 프레스-건조기 10

## WATROMAT® 프레스-건조기

프레스-건조기는 하 폐수에서 발생하는 슬러지를 건조하는 장치, 투입 고형분 2%, 배출 고형분 90%, 건조 온도 30°C/86°F, 건조기 전력 소비: 333 W/kg H<sub>2</sub>O, 압축공기 50 l/min (>6 Bar), 소음 <75dBA, 슬러지 pH 값 6.0-9.0, 슬러지 배출시스템: 회수 스파이럴 혹은 회수 컨베이어(230XXXXXX).

- 설비구성**      스크류 프레스 1 대, 혼합 탱크 1 대, 압력센서 1 대  
 액상 폴리머 유닛 1 대, 슬러지 펌프 1 대, 플로 미터 2 대  
 벨트 건조기 SS304 1 대 및 제어판넬 1 대
- 미포함**        회수 스파이럴, 회수 컨베이어, 스크류 프레스 플랫폼, 배관, 배강 포인트

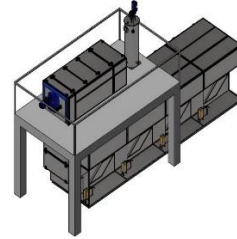

		type	WPD1515	WPD1530	WPD1545	WPD1560	WPD1575	WPD1590
100100204	SS316	₩	505,064,560	624,619,710	755,228,760	879,422,830	1,005,827,680	1,132,113,840
고형분 처리량 (스크류 프레스 110100XXX)	t/day				1.5			
수분 제거량 5-40 °C 조건	t/day		1.5	3	4.5	6	7.5	9
전력 소비	kWh		23	43	63	83	102	124
냉각수 >3 Bar(24°C 기준)	m <sup>3</sup> /h		0.5	1	1.5	2	2.5	3
길이 X	m		2.2	4.1	6	7.9	9.8	11.6
폭 Y	m							
높이 Z	m				2			
무부하무게	kg		3400	4200	5000	6000	6700	7500
부하무게	kg		3900	5100	6400	8100	9300	9200





# 프레스-건조기 10

**WATROMAT®** 프레스-건조기

프레스-건조기는 하·폐수에서 발생하는 슬러지를 건조하는 장치, 투입 고형분 2%, 배출 고형분 90%, 건조 온도 30°C/86°F, 건조기 전력 소비: 333 W/kg H<sub>2</sub>O, 압축공기 50 l/min (>6 Bar), 소음<75dBA, 슬러지 pH 값 6.0-9.0, 슬러지 배출시스템: 회수 스파이럴 혹은 회수 컨베이어(230XXXXXX).

- 설비구성** 스크류 프레스 1 대, 혼합 탱크 1 대, 압력센서 1 대  
액상 폴리머 유닛 1 대, 슬러지 펌프 1 대, 플로 미터 2 대  
**미포함** 벨트 건조기 SS304 1 대 및 제어판넬 1 대  
회수 스파이럴, 회수 컨베이어, 스크류 프레스 플랫폼, 배관, 배강 포인트

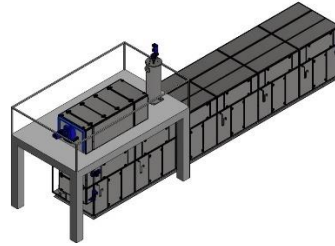

		type	WPD2560	WPD2575	WPD2590	WPD25105	WPD25120
100100304	SS316	₩	944,995,480	1,071,401,760	1,197,687,920	1,323,969,790	1,441,899,030
고형분 처리량 (스크류 프레스 110100XXX)	t/day				2.5		
수분 제거량 5-40 °C 조건	t/day		6.0	7.5	9.0	10.5	12.0
전력 소비	kWh		83	103	125	148	172
냉각수 >3 Bar(24°C 기준)	m <sup>3</sup> /h		2	2.5	3	3.5	4
길이 X	m		7.9	9.8	11.6	13.5	15.4
폭 Y	m				2		
높이 Z	m				3.3		
무부하무게	kg		6200	7000	7800	8600	9300
부하무게	kg		8300	9500	13100	14800	15500

		type	WPD25120D	WPD25150D	WPD25180D	WPD25210D	WPD25240D
100100304	SS316	₩	1,562,715,440	1,800,278,480	2,075,328,970	2,427,237,670	2,590,965,520
고형분 처리량 (스크류 프레스 110100XXX)	t/day				2.5		
수분 제거량 5-40 °C 조건	t/day		2x6.0	2x7.5	2x9.0	2x10.5	2x12.0
전력 소비	kWh		2x83	2x104	2x125	2x146	2x177
냉각수 >3 Bar(24°C 기준)	m <sup>3</sup> /h		2x4	2x2.25	2x3	2x3.5	2x4
길이 X	m		7.9	9.5	11.7	13.6	15.4
폭 Y	m				2		
높이 Z	m				5.5		
무부하무게	kg		8800	9600	12100	14500	15800
부하무게	kg		15000	16800	17400	11940	21400



# 프레스-건조기 10

**WATROMAT® 프레스-건조기**

프레스-건조기는 하·폐수에서 발생하는 슬러지를 건조하는 장치, 투입 고형분 2%, 배출 고형분 90%, 건조 온도 30°C/86°F, 건조기 전력 소비: 333 W/kg H<sub>2</sub>O, 압축공기 50 l/min (>6 Bar), 소음 <75dBa, 슬러지 pH 값 6.0-9.0, 슬러지 배출시스템: 회수 스파이럴 혹은 회수 컨베이어(230XXXXXX).

**설비구성** 스크류 프레스 1 대, 혼합 탱크 1 대, 압력센서 1 대  
액상 폴리머 유닛 1 대, 슬러지 펌프 1 대, 플로 미터 2 대

**미포함** 벨트 건조기 SS304 1 대 및 제어판넬 1 대  
회수 스파이럴, 회수 컨베이어, 스크류 프레스 플랫폼, 배관, DS 센서

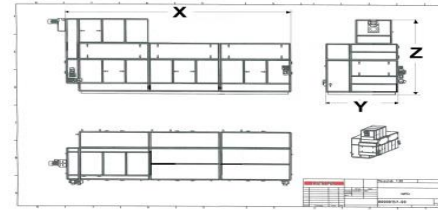
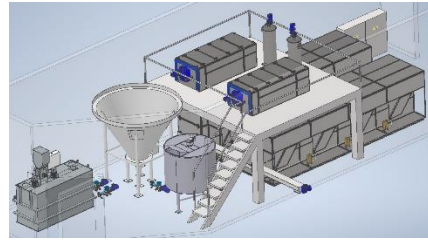

type		WPD5090	WPD50105	WPD50120
100100404	SS316	₩ 1,326,523,770	₩ 1,452,807,070	₩ 1,570,373,090
고형분 처리량 (스크류 프레스 110100XXX)	t/day		5.0	
수분 제거량 5-40 °C 조건	t/day	9.0	10.5	12.0
전력 소비	kWh	127	151	177
냉각수 >3 Bar(24°C 기준)	m <sup>3</sup> /h	2	2.5	3
길이 X	m	11.6	13.5	15.4
폭 Y	m		1.9	
높이 Z	m		3.7	
무부하무게	kg	10900	11800	12750
부하무게	kg	14900	15000	15900

type		WPD50120D	WPD50150D	WPD50180D	WPD50210D	WPD50240D
100100404	SS316	₩ 1,691,552,720	₩ 1,929,114,330	₩ 2,204,164,820	₩ 2,556,073,520	₩ 2,719,801,370
고형분 처리량 (스크류 프레스 110100XXX)	t/day			5.0		
수분 제거량 5-40 °C 조건	t/day	2x6.0	2x7.5	2x9.0	2x10.5	2x12.0
전력 소비	kWh	2x83	2x104	2x125	2x146	2x164
냉각수 >3 Bar(24°C 기준)	m <sup>3</sup> /h	2x4	2x2.25	2x3	2x3.5	2x4
길이 X	m	7.9	9.5	11.7	13.6	15.4
폭 Y	m			2		
높이 Z	m			6		
무부하무게	kg	9600	12100	14500	15800	17500
부하무게	kg	16800	17400	11940	21400	23200



# 프레스-건조기 10

**WATROMAT® 프레스-건조기**

프레스-건조기는 하·폐수에서 발생하는 슬러지를 건조하는 장치, 투입 고형분 2%, 배출 고형분 90%, 건조 온도 30°C/86°F, 건조기 전력 소비: 333 W/kg H<sub>2</sub>O, 압축공기 50 l/min (>6 Bar), 소음 <75dBA, 슬러지 pH 값 6.0-9.0, 슬러지 배출시스템: 회수 스파이럴 혹은 회수 컨베이어(230XXXXXX).

- 설비구성** 스크류 프레스 1 대, 혼합 탱크 1 대, 압력센서 1 대  
 액상 폴리머 유닛 1 대, 슬러지 펌프 1 대, 플로 미터 2 대  
**미포함** 벨트 건조기 SS304 1 대 및 제어판넬 1 대  
 회수 스파이럴, 회수 컨베이어, 스크류 프레스 플랫폼, 배관, DS 센서

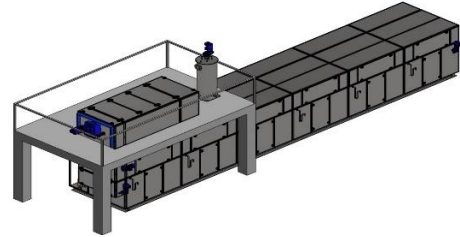

		type	WPD75120D	WPD75150D	WPD75180D	WPD75210D	WPD75240D
<b>100100504</b>	<b>SS316</b>	₩	<b>1,919,822,190</b>	<b>2,157,385,230</b>	<b>2,423,576,870</b>	<b>2,775,485,570</b>	<b>2,939,213,420</b>
고형분 처리량 (스크류 프레스 110100XXX)	t/day				7.5		
수분 제거량 5-40 °C 조건	t/day		2x6.0	2x7.5	2x9.0	2x10.5	2x12.0
전력 소비	kWh		2x83	2x104	2x125	2x146	2x177
냉각수 >3 Bar(24°C 기준)	m <sup>3</sup> /h		2x4	2x2.25	2x3	2x3.5	2x4
길이 X	m		7.9	9.5	11.7	13.6	15.4
폭 Y	m				2		
높이 Z	m				7.5		
무부하무게	kg		8800	9600	12100	14500	15800
부하무게	kg		15000	16800	17400	11940	21400

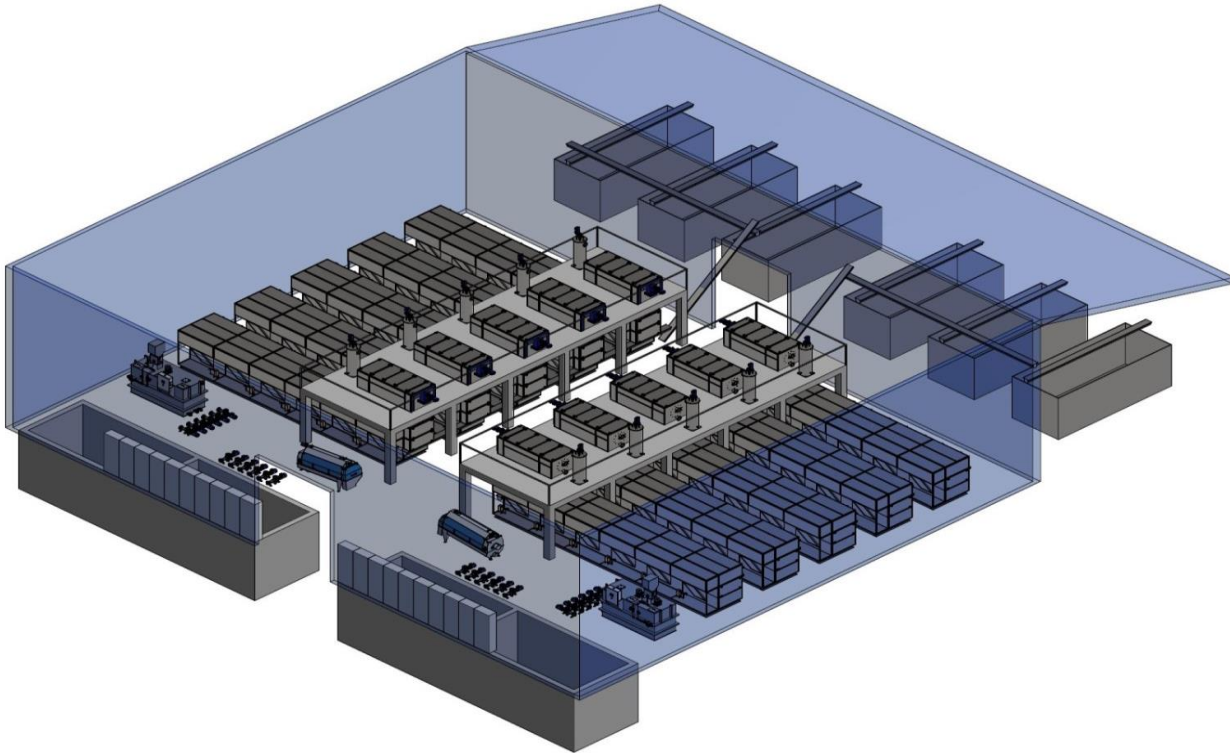

# 프레스-건조기 제어 판넬 10

**WATROMAT® 프레스-건조기 제어 판넬**

제어판넬, WATROMAT® 마스터(M) 혹은 슬레이브(S)로 실행, 마스터는 지멘스 터치 패널 MTP1200 Unified Comfort 사용, 슬레이브는 터치 패널 없음, Profinet bus, PLC Siemens S7-1512, IO 시스템 ET200SP, 배전, Siemens Sirius, 스위칭 및 보호장치, N-disconnecting, 비상 정지 릴레이, 명령 및 신호 장치, 4 릴레이(24VAC/DC), 스타트/스탑, 노 슬러지, 클라이언트 확인운전, 배선 및 테스트완료.

- 전력코드 1: 3 x 400 V / 1 x 230 V / 50 Hz (3 phases, neutral, earth)
- 전력코드 2: 3 x 480 V (3 phases, earth) / 1 x 110 V / 60 Hz (phase, neutral, earth)

- 설비구성:** 제어판넬 1 대  
**미포함:** 벨트 건조기 제어판넬

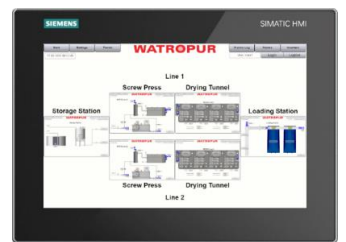

		type	WELWPD05	WELWPD15	WELWPD25	WELWPD50	WELWPD75
<b>110100900</b>	<b>폴리에스테르</b>	₩	<b>61,930,440</b>	<b>68,940,300</b>	<b>77,005,500</b>	<b>84,577,350</b>	<b>94,761,810</b>
길이 X	mm				800		
폭 Y	mm				400		
높이 Z	mm				2100		
무게	kg		56	64	69	75	85

# 스크류 프레스 11



**WATROMAT® 스크류 프레스**

스크류 프레스는 하·폐수 및 산업 폐기물에서 발생하는 슬러지를 탈수 하는 장치, 투입 고형분 2-8%, 배출 고형분 20-35% 유기 슬러지, 배출 고형분 20-40% 무기 슬러지, 슬러지 pH 값 6.0-9.0

**구성품** 스크류 프레스 1 대  
**미포함** 스크류프레스 제어판넬 1 대 1101009000  
혼합탱크 110200100, 압력 센스 110200200, 폴리머 유닛 120100XXX  
폴리머 펌프 및 플로 미터 120XXXXXX, 슬러지 펌프 및 플로 미터 130XXXXXX  
고형물 센서 130100300, 배관

		type	WSP05	WSP15	WSP25	WSP50	WSP75
<b>110100104</b>	<b>SS316</b>	₩	<b>94,647,410</b>	<b>124,624,500</b>	<b>169,240,500</b>	<b>269,334,780</b>	<b>352,908,270</b>
유기 고형분 처리량 (standard)	t/day		0.5	1.5	2.5	5.0	7.5
유기 고형분 처리량 (biological)	t/day		0.3 - 1.4	0.6 - 2.8	1.2 - 5.6	2.4 - 8.4	3.6 - 13
무기 고형분 처리량 (chemical)	t/day		0.4 - 2	1.3 - 4	2.2 - 8	4.6 - 12	7.0 - 16
전력 소비	kWh		0.25	0.25	0.75	1.5	4
세정수	m3/day		0.3	0.6	1.2	1.8	3.6
공기압축 >6 바(Bar)	l/min		25			50	
슬러지 투입구 구경	mm		50		100		150
여과수 배출 구경	mm		50		100		150
길이 X	mm		1895	3065	3447	4610	6015
폭 Y	mm		670	980		1290	
높이 Z	mm		645		980		1265
무부하무게	kg		500	1400	2200	4200	8600
부하무게	kg		600	1600	2600	4800	9300

		type	WHR250	WHR400	WHR500	WHR700	WHR900
<b>110100205</b>	<b>스크류 프레스 실링</b>	₩/Set	<b>3,776,630</b>	<b>5,025,020</b>	<b>6,123,260</b>	<b>8,857,420</b>	<b>13,564,980</b>
스크류 프레스	type		WSP05	WSP15	WSP25	WSP50	WSP75
실링 하프 링	Pcs/set		16				
직경	mm		250	400	500	700	900
무게	kg/Set		3	5	7	10	15

		type	Wnozzle				
<b>110100305</b>	<b>세정 노즐</b>	₩/pc	<b>44,330</b>				
스크류 프레스	type		WSP05	WSP15	WSP25	WSP50	WSP75
나사산	inch		¼				
수량	Pcs		10	22	35	45	65

		type	Wvalve
<b>110100405</b>	<b>세정 밸브</b>	₩	<b>407,550</b>
코일 전압	VDC		24

# 스크류 프레스 제어 판넬 11

**WATROMAT® 스크류 프레스 제어 판넬**

제어판넬, WATROMAT® 마스터(M) 혹은 슬레이브(S)로 실행, 마스터는 지멘스 터치 패널 MTP1200 Unified Comfort 사용, 슬레이브는 터치 패널 없음, Profinet bus, PLC Siemens S7-1512, IO 시스템 ET200SP, 배전, Siemens Sirius, 스위칭 및 보호장치, N-disconnecting, 비상 정지 릴레이, 명령 및 신호 장치, 4 릴레이(24VAC/DC), 스타트/스탑, 노 슬러지, 클라이언트 확인운전, 배선 및 테스트완료

- 전력코드 1: 3 x 400 V / 1 x 230 V / 50 Hz (3 phases, neutral, earth)
- 전력코드 2: 3 x 480 V (3 phases, earth) / 1 x 110 V / 60 Hz (phase, neutral, earth)

**구성품** 구성품  
**미포함:** 미포함:

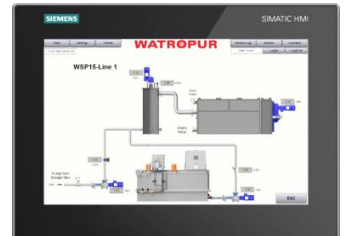

		type	WELWSP05	WELWSP15	WELWSP25	WELWSP50	WELWSP75
<b>110100900</b>	<b>Polyester</b>	₩	<b>27,192,880</b>	<b>28,904,590</b>	<b>30,730,700</b>	<b>32,614,010</b>	<b>34,726,120</b>
Length X	mm		600			800	
Width Y	mm		300			400	
Height Z	mm		800			2100	
Weight	kg		30	35	40	75	85

# 혼합 탱크 11

**WATROMAT® 혼합 탱크**

폴리머 용액 과 슬러지를 혼합하기 위한 탱크, 밀폐 배플 압력 탱크, 교반기, 노즐 압력센스

구성품 혼합 탱크 1 대  
미포함 압력 센스 110200200

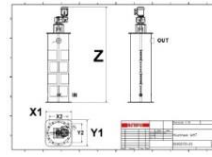

		type	WMT05	WMT15	WMT25	WMT50	WMT75
110200104	SS316	₩	16,244,800	28,283,970	37,048,440	47,887,840	72,212,140
부피	liter		50	150	250	850	1600
전력 소비	kWh		0.37	0.37	0.37	0.55	
투입구 직경(down)	mm		4x 50 (2" thread)			4x100 (4" thread)	
배출구 직경(up)	mm		50		100		150
길이 X1	mm			500		900	1000
폭 Y1	mm			500		900	1000
높이 Z	mm		1237	1930	2094	2213	2636
무부하무게	kg		100	200	300	480	600
부하무게	kg		250	450	800	1330	2100



		type	WPT1
110200205	압력센스	₩	3,004,430
측정범위	mA		4-20

		type	Wgraphite
110200305	그래파이트 실링	₩/m	65,780

# 스크류 프레스 스키드 11

**WATROMAT® 스크류 프레스 스키드**

스크류 프레스 스키드는 하.폐수 및 산업 폐기물에서 발생하는 슬러지를 건조하는 장치, 투입 고형분 2-8%, 배출 고형분 20-35% 유기 슬러지, 배출 고형분 20-50% 무기 슬러지, 슬러지 pH 값 6.0-9.0

구성품 구성품  
미포함 미포함

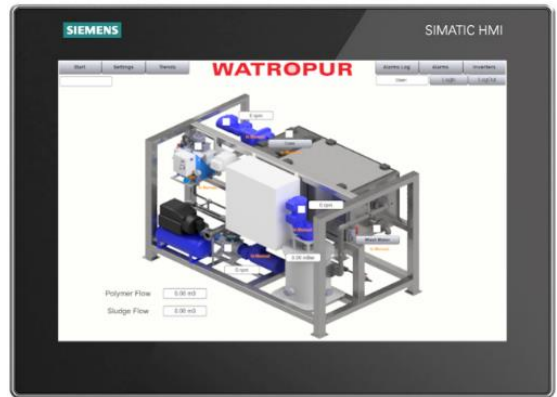

		type	WSP05skid
110300103	SS316	₩	211,595,670
고형분 처리량	t/day		0.3 - 2
전력 소비	kWh		1.7
액상 폴리머(50% 활성)	l/hour		0.6
폴리머 공급수	l/hour		180
스크류 프레스 세정수	m3/day		0.3
길이 X	m		2
폭 Y	m		1.2
높이 Z	m		1.6
무부하무게	kg		600
부하무게	kg		750



# 플랫폼 11

**WATROMAT® 플랫폼**

스크류 프레스 및 혼합 탱크 설치 하기 위한 플랫폼, 800mm 계단, 2 단 안전 지지대, 그레이팅 계단, 볼트로 각 부위 조립

구성품 구성품  
미포함 미포함

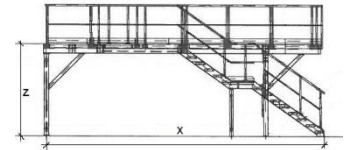

	type	WSP05	WSP15	WSP25	WSP50	WSP75
110400102	아연도금	₩ 50,164,400	₩ 67,072,720	₩ 86,873,930	₩ 111,535,710	₩ 122,498,090
110400103	SS304	₩ 79,350,700	₩ 106,097,420	₩ 137,418,710	₩ 176,427,680	₩ 193,770,720
스크류 프레스 무게	t	1	2	3	5	10
혼합탱크 무게	t	0.2	0.5	0.8	1.5	2.2
길이 X	mm	6090	6710	7330	7950	8570
폭 Y	mm	2770	3080		3390	
높이 Z	mm		2500		2800	
플랫폼 무게	T	2.2	2.6	3.2	3.6	4.1

	type	WSP05D	WSP15D	WSP25D	WSP50D	WSP75D
110400202	아연도금	₩ 75,248,030	₩ 100,610,510	₩ 130,311,610	₩ 166,350,470	₩ 183,747,850
110400203	SS304	₩ 119,028,910	₩ 159,146,130	₩ 206,128,780	₩ 263,137,160	₩ 290,654,650
스크류 프레스 무게	t	2x1	2x2	2x3	2x5	2x10
혼합탱크 무게	t	2x0.2	2x0.5	2x0.8	2x1.5	2x2.2
길이 X	mm	6090	6710	7330	7950	8570
폭 Y	mm	4390	5010		5630	
높이 Z	mm		2500		2800	
플랫폼 무게	t	3.4	4.2	5.5	6.2	7.2





# 폴리머 유닛 12

## WATROMAT® 액상 폴리머

액상 폴리머 공급 장치, 투입 50% 활성, 배출 용액 0.1%, 연동식 도징 펌프를 통한 폴리머 농도 조절, 혼합 챔버 교반기 포함, 수압 통한 폴리머 용액 공급, 제어판넬

구성품 폴리머 유닛  
미포함

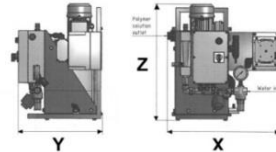

		type	WPL6	WPL12	WPL30	WPL135
120100105	SS304, 폴리프로필렌	₩	34,706,100	39,805,480	46,364,890	55,747,120
	스크류 프레스	type	WSP05	WSP15	WSP25	WSP50
	액상 (50 % 활성)	liter/hour	0.6	1.2	3.0	13.5
	용해수 (>3 Bar)	liter/hour	180	300	600	900
	전력 소비	kWh		0.1		0.25
	길이 X	mm		520		637
	폭 Y	mm		302		504
	높이 Z	mm		534		588
	무부하무게	kg		25		63

## WATROMAT® 분말 폴리머

분말 폴리머 준비 폴리머 유닛, 투입 분말, 배출 0.1-0.2 폴리머 용액, 3 개의 용해 챔버(WPP1 챔버 2 개), 숙성 및 저장, 용해 및 숙성 챔버 교반기 포함, 분말 저장 호퍼, 제어판넬

구성품 폴리머 유닛 1 대, 호퍼 1 대  
미포함 폴리머 펌프 120300100

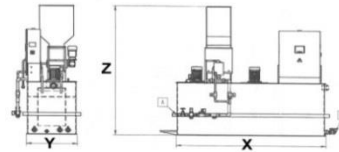

		type	WPP1	WPP2	WPP4	WPP8	WPP16
120100205	폴리프로필렌	₩	83,364,710	96,529,290	104,096,850	135,654,090	151,129,550
	스크류 프레스	type	WSP05	WSP15	WSP25	WSP50	WSP75
	분말 (100 % 활성)	kg/hour	0.8	2	4	8	16
	용해수 (>3 Bar)	liter/hour	400	1000	2000	4000	8000
	전력 소비	kWh	1.5	2.6	3.2	5.0	9.5
	호퍼 용량	liter	50			100	
	길이 X	mm	1638	1890	3237	2190	2940
	폭 Y	mm	1351	862	1148	1062	1062
	높이 Z	mm	2030	2119	2119	3105	3305
	무부하무게	kg	250	400	500	600	1200
	부하무게	kg	400	1000	1200	1500	2400



## 펌프 (폴리머) 13

### WATROMAT® 펌프 (폴리머)

약 0.1-0.2% 활성 폴리머 용액 공급 펌프

구성품 미포함 펌프 1 대



		type	WPU0	WPU2	WPU4	WPU10	WPU20
130100100	펌프(폴리머)	₩	8,305,440	10,859,420	11,828,960	13,344,760	17,762,030
스크류 프레스		type	WSP05	WSP15	WSP25	WSP50	WSP75
처리량	m3/hour		0.5	2	4	10	20
전력 소비	kWh		0.55	0.75	1.5	2.2	4
길이 X	mm		1030	1030	1665	1665	2110
폭 Y	mm		240	240	270	270	350
높이 Z	mm		245	245	245	304	304
무게	kg		48	53	58	70	85

		type	WPU0	WPU2	WPU4	WPU10	WPU20
130100105	스테이터 (니트릴 PVC)	₩	1,645,930	1,827,540	2,074,930	2,369,510	3,426,280

		type	WFM15	WFM20	WFM25	WFM40	WFM50
130100205	플로미터(폴리머)	₩	2,881,450	4,922,060	5,881,590	6,243,380	6,585,150
처리량	m3/hour		0.5	2	4	10	20
직경	mm		15	20	25	40	50

		type	Winjector	
130100305	폴리머 주입기	₩	7,004,140	10,753,600
처리량	m3/hour		10	20
직경	mm		50	100



## 펌프 (슬러지) 13

### WATROMAT® 펌프 (슬러지)

약 2% 고형분 슬러지 펌프, 전단에 마크레타 필요

구성품 미포함 펌프 1 대



		type	WPU2	WPU4	WPU10	WPU20	WPU30
130200100	펌프 (슬러지)	₩	10,859,420	11,828,960	13,344,760	17,762,030	25,878,710
스크류 프레스		type	WSP05	WSP15	WSP25	WSP50	WSP75
처리량	m3/hour		2	4	10	20	30
전력 소비	kWh		0.55	1.5	2.2	4	7.5
길이 X	mm		1030	1665	1665	2110	2450
폭 Y	mm		240	270	270	350	350
높이 Z	mm		245	245	304	304	404
무게	kg		53	58	70	85	120

		type	WPU2	WPU4	WPU10	WPU20	WPU30
130200105	스테이터 (니트릴 PVC)	₩	1,827,540	2,074,930	2,369,510	2,809,950	3,130,270

		type	WFM20	WFM25	WFM40	WFM50	WFM95
130200205	플로미터(슬러지)	₩	4,922,060	5,881,590	6,243,380	6,585,150	7,727,720
처리량	m3/hour		2	4	10	20	30
직경	mm		20	25	40	50	95

		type	WDS	
130200305	고형물 센스	₩	37,740,560	
처리량	m3/hour		20-30	
직경	mm		100	



# 배관 13

**WATROMAT® 배관**

슬러지 펌프 에서 혼합 탱크 까지 최대 10m(가로) 및 4m(세로), 폴리머 유닛 에서 혼합 탱크 (볼 밸브)까지 최대 5m, 혼합 탱크 에서 스크류 프레스까지 최대 1m, 샘플 밸브 3 대, 배관 클램프 제외

구성품 1 세트 (튜브 엘보, 피딩류 etc.)  
미포함 배관 클램프



		type	WTU05	WTU15	WTU25	WTU50	WTU75
130300105	PVC(폴리염화비닐)	₩	21,141,120	23,123,100	25,351,040	27,899,300	32,561,100
스크류 프레스		type	WSP05	WSP15	WSP25	WSP50	WSP75
처리용량		m3/h	2	4	10	20	30
배관 구경(폴리머 펌프-혼합 탱크)		mm	20	25	25	32	50
배관 구경(슬러지 펌프-혼합 탱크)		mm	25	32	50	100	
배관 구경(혼합 탱크-스크류 프레스)		mm	50		100		150

# ISO 컨테이너 13

**WATROMAT® ISO 컨테이너**

ISO 컨테이너는 스크류 프레스, 벨트 건조기 및 베킹 유닛, 하우징으로 사용, 냉난방 설치, 도색, 바닥 및 벽체 60mm 단열, 지붕 100mm 단열, 외부 설치 가능한 출입문, 창문

구성품 ISO 컨테이너(조립완료) 1 대  
미포함

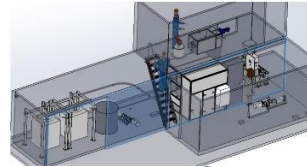

		type	WCO20	WCO40
130400101	분체도장, 알루미늄	₩	138,223,800	196,750,840
전력 소비		kWh		0.8
길이 X		mm	6055	12192
폭 Y		mm		2435
높이 Z(내측/외측)		mm		2340/2591
무게(공컨테이너)		T	2.3	3.9



# 농축조 13

**WATROMAT® 농축조**

생물학적 하폐수 농축조, 투입 고형분 0.1%, 배출 고형분 2%

구성품 농축조 1 대, 슬러지 저장 탱크 1 대, 공압 밸브 2 대

미포함 제어판넬 120900100



		type	WTH5	WTH10
<b>130500104</b>	<b>SS316</b>	₩	<b>340,581,670</b>	<b>399,547,720</b>
부피		m3	5	10
전력소비		kWh	2.2	
높이		mm	3600	4200
직경		mm	3400	4000
무부하무게		t	1.6	2
부하무게		t	6.6	12

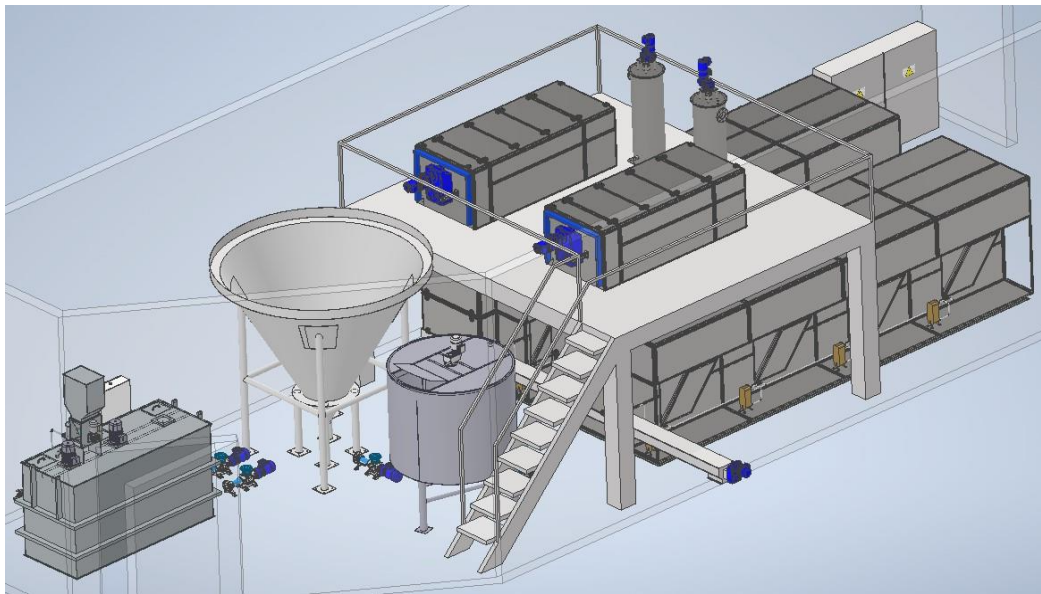

# 농축조 제어 판넬 13

**WATROMAT® 농축조 제어 판넬**

제어판넬, WATROMAT® 마스터(M) 혹은 슬레이브(S)로 실행, 마스터는 지멘스 터치 판넬 MTP1200 Unified Comfort 사용, 슬레이브는 터치 판넬 없음, Profinet bus, PLC Siemens S7-1512, IO 시스템 ET200SP, 배전, Siemens Sirius, 스위칭 및 보호장치, N-disconnecting, 비상 정지 릴레이, 명령 및 신호 장치, 4 릴레이(24VAC/DC), 스타트/스탑, 노 슬러지, 클라이언트 확인운전, 배선 및 테스트완료

- 전력코드 1: 3 x 400 V / 1 x 230 V / 50 Hz (3 phases, neutral, earth)
- 전력코드 2: 3 x 480 V (3 phases, earth) / 1 x 110 V / 60 Hz (phase, neutral, earth)

구성품 제어판넬 1 대

미포함

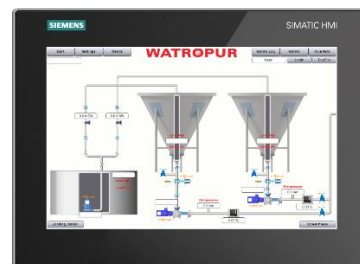

		type	WEL1WTH	WEL2WTH
<b>130500900</b>	<b>폴리에스테르</b>	₩	<b>19,612,450</b>	<b>29,549,520</b>
농축조		pc	1	2
길이 X		mm		600
폭 Y		mm		300
높이 Z		mm		800
무게		kg	35	45



# 벙커-건조기

페이지

파트



38

20



41

21



48

22



51

23

	페이지	파트
<b>병커 건조기</b>	<b>38</b>	<b>20</b>
<b>벨트 건조기</b>	<b>41</b>	<b>21</b>
<b>병커, 컨베이어</b>	<b>48</b>	<b>22</b>
<b>적재</b> 배깅, 컨테이너,	<b>51</b>	<b>23</b>

# 병커-건조기 20

**WATROMAT® 병커-건조기**

병커-건조기는 하·폐수 및 산업 폐기물에서 발생하는 슬러지를 건조하기 위한 건조 장치, 투입 고형분 20%, 배출 고형분 90%, 건조 온도 30°C/86°F, 건조기 측면에 병커 위치 건조기 전력 소비: 333 W/kg H<sub>2</sub>O, 압축공기 25 l/min (>3 Bar), 소음 <85dBA, 슬러지 pH 값 6.0-9.0. 슬러지 배출시스템: 회수 컨베이어 혹은 회수 스파이럴(230100XXX).

**구성품** 병커 1 대 및 배출 컨베이어 2 대, 상승 컨베이어 1 대,  
병커 제어판넬 1 대 200100900, SS304 벨트 건조기 1 대,,  
회수 컨베이어 1 대 (WBU05WBD04 및 WBU05WBD08)

**미포함** 회수 컨베이어 230200XXX (WBU05WBD15)

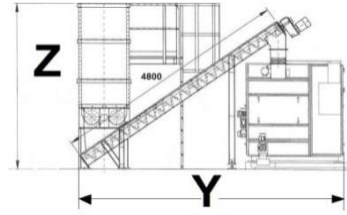

	type	WBU05WBD04	WBU05WBD08	WBU05WBD15
200100102	용융 아연도금	₩ 440,035,310	₩ 469,015,690	₩ 535,120,300
200100103	SS304	₩ 546,533,130	₩ 575,513,510	₩ 641,618,120
200100104	SS316	₩ 614,765,580	₩ 643,745,960	₩ 709,850,570
병크 용량	m3		5	
수분 제거량 5-40 °C 조건	t/day	0.4	0.8	1.5
전력 소비	kWh	10.7	15.7	23.7
냉각수 >3 Bar (24°C)	m3/h	0.2	0.3	0.5
길이 X	m		3.5	
폭 Y	m		6	
높이 Z	m		3.4	
무부하무게	t	1.5	1.7	1.8
부하무게	t	6.5	6.7	6.8

# 병커-건조기 20

**WATROMAT® 병커-건조기**

병커-건조기는 하·폐수 및 산업 폐기물에서 발생하는 슬러지를 건조하기 위한 건조 장치, 투입 고형분 20%, 배출 고형분 90%, 건조 온도 30°C/86°F, 건조기 측면에 병커 위치 건조기 전력 소비: 333 W/kg H<sub>2</sub>O, 압축공기 25 l/min (>3 Bar), 소음 <85dBA, 슬러지 pH 값 6.0-9.0. 슬러지 배출시스템: 회수 컨베이어 혹은 회수 스파이럴(230100XXX).

**구성품** 병커 1 대 및 배출 컨베이어 5 대, 회수 컨베이어 1 대,  
상승 컨베이어 1 대, SS304 벨트 건조기 1 대, 병커 제어판넬 1 대

**미포함** 회수 스파이럴 혹은 회수 컨베이어.

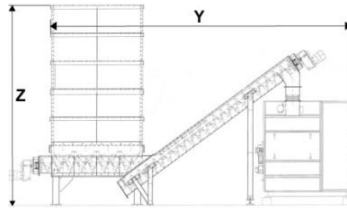

	type	WBU10WBD15	WBU10WBD30	WBU10WBD45
200100202	용융 아연도금	₩ 591,037,590	₩ 710,592,740	₩ 840,840,000
200100203	SS304	₩ 722,897,890	₩ 842,453,040	₩ 972,700,300
200100204	SS316	₩ 891,476,300	₩ 1,011,031,450	₩ 1,144,102,960
병크 용량	m3		10	
수분 제거량 5-40 °C 조건	t/day	1.5	3	4.5
전력 소비	kWh	27.8	47.8	67.8
냉각수 >3 Bar (24°C)	m3/h	0.5	1	1.5
길이 X	m		4.6	6
폭 Y	m		6	
높이 Z	m		2.6	
무부하무게	t	7	8	9
부하무게	t	17	18	19



# 병커-건조기 20

**WATROMAT® 병커-건조기**

병커-건조기는 하폐수 및 산업 폐기물에서 발생하는 슬러지를 건조하기 위한 건조 장치, 투입 고형분 20%, 배출 고형분 90%, 건조 온도 30°C/86°F, 건조기 측면에 병커 위치 건조기 전력 소비: 333 W/kg H<sub>2</sub>O, 압축공기 25 l/min (>3 Bar), 소음 <85dBA, 슬러지 pH 값 6.0-9.0. 슬러지 배출시스템: 회수 컨베이어 혹은 회수 스파이럴(230100XXX).

**구성품** 병커 1 대 및 배출 컨베이어 5 대, 회수 컨베이어 1 대,  
상승 컨베이어 1 대, SS304 벨트 건조기 1 대, 병커 제어판넬 1 대

**미포함** 회수 스파이럴 혹은 회수 컨베이어.

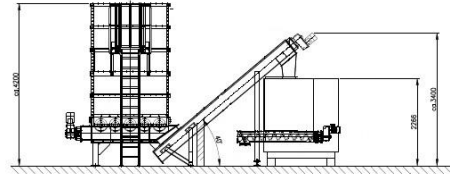

	type	WBU18WBD30	WBU18WBD45	WBU18WBD60
200100302	용융 아연도금	₩ 725,386,090	₩ 855,633,350	₩ 980,187,780
200100303	SS304	₩ 863,253,820	₩ 993,501,080	₩ 1,118,056,940
200100304	SS316	₩ 1,040,540,930	₩ 1,170,788,190	₩ 1,295,344,050
병크 용량	m3		18	
수분 제거량 5-40 °C 조건	t/day	3	4.5	6
전력 소비	kWh	47.8	67.8	86.8
냉각수 >3 Bar (24°C)	m3/h	1	1.5	2
길이 X	m		5.9	7.9
폭 Y	m		6	
높이 Z	m		3.2	
무부하무게	t	8	9	10
부하무게	t	23	24	25

# 병커-건조기 20

**WATROMAT® 병커-건조기**

병커-건조기는 하폐수 및 산업 폐기물에서 발생하는 슬러지를 건조하기 위한 건조 장치, 투입 고형분 20%, 배출 고형분 90%, 건조 온도 30°C/86°F, 건조기 측면에 병커 위치 건조기 전력 소비: 333 W/kg H<sub>2</sub>O, 압축공기 25 l/min (>3 Bar), 소음 <85dBA, 슬러지 pH 값 6.0-9.0. 슬러지 배출시스템: 회수 컨베이어 혹은 회수 스파이럴(230100XXX).

**구성품** 병커 1 대 및 배출 컨베이어 5 대, 회수 컨베이어 1 대,  
상승 컨베이어 1 대, SS304 벨트 건조기 1 대, 병커 제어판넬 1 대

**미포함** 회수 스파이럴 혹은 회수 컨베이어.

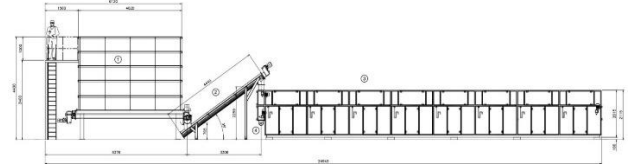

	type	WBU25WBD60	WBU25WBD75	WBU25WBD90	WBU25WBD105	WBU25WBD120
200100402	용융 아연도금	₩ 1,147,790,930	₩ 1,274,197,210	₩ 1,400,483,370	₩ 1,526,765,240	₩ 1,644,332,690
200100403	SS304	₩ 1,173,539,510	₩ 1,323,429,250	₩ 1,426,231,950	₩ 1,552,513,820	₩ 1,670,081,270
200100404	SS316	₩ 1,375,173,800	₩ 1,501,580,080	₩ 1,627,864,810	₩ 1,754,148,110	₩ 1,871,714,130
병크 용량	m3			25		
수분 제거량 5-40 °C 조건	t/day	6	7.	9	10.5	12
전력 소비	kWh	88	108	128	148	168
냉각수 >3 Bar (24°C)	m3/h	2	2.5	3	3.5	4
길이 X	m	7.9	9.5	11.7	13.6	15.4
폭 Y	m			6		
높이 Z	m			4.2		
무부하무게	t	10	11	12	13	14
부하무게	t	35	36	37	38	39



# 병커-건조기 20

**WATROMAT® 병커-건조기**

병커-건조기는 하·폐수 및 산업 폐기물에서 발생하는 슬러지를 건조하기 위한 건조 장치, 투입 고형분 20%, 배출 고형분 90%, 건조 온도 30°C/86°F, 건조기 측면에 병커 위치 건조기 전력 소비: 333 W/kg H<sub>2</sub>O, 압축공기 25 l/min (>3 Bar), 소음 <85dBA, 슬러지 pH 값 6.0-9.0. 슬러지 배출시스템: 회수 컨베이어 혹은 회수 스파이럴(230100XXX).

- 구성품** 병커 1 대 및 배출 컨베이어 5 대, 회수 컨베이어 1 대,  
상승 컨베이어 1 대, SS304 벨트 건조기 1 대, 병커 제어판넬 1 대
- 미포함** 회수 스파이럴 혹은 회수 컨베이어.

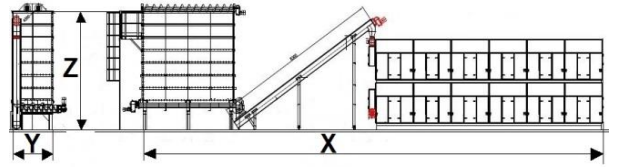

	type	WBU35WBD120D	WBU35WBD150D	WBU35WBD180D	WBU35WBD210D	WBU35WBD240D
200100502	용융 아연도금	₩ 1,772,485,000	₩ 2,010,046,610	₩ 2,285,097,100	₩ 2,637,005,800	₩ 2,819,602,500
200100503	SS304	₩ 1,986,603,190	₩ 2,224,164,800	₩ 2,518,980,750	₩ 2,851,123,990	₩ 3,014,851,840
200100504	SS316	₩ 2,274,450,750	₩ 2,512,012,360	₩ 2,787,062,850	₩ 2,311,276,110	₩ 3,302,699,400
병크 용량	m3	30				
수분 제거량 5-40 °C 조건	t/day	2x6	2x7.5	2x9	2x10.5	2x12
전력 소비	kWh	2x80	2x100	2x120	2x140	2x160
냉각수 >3 Bar (24°C)	m3/h	2x2	2x2.5	2x3	2x3.5	2x4
길이 X	m	22.9	24.9	26.8	28.7	30.6
폭 Y	m	2.6				
높이 Z	m	5.5				
무부하무게	t	21	23.3	25.1	27	28.9
부하무게	t	36	38	40	42	44



# 벨트 건조기 21

## WATROMAT® 벨트 건조기

벨트 건조기는 하·폐수 및 산업 폐기물에서 발생하는 슬러지를 건조하기 위한 건조 장치, 투입 고형분 20%, 배출 고형분 90%, 연속 슬러지 투입, 24h/day, 최소 30 min/h, 슬러지 최대 사이즈 5mm-20mm, 건조 온도 30°C/86°F, 건조기 전력 소비: 333 W/kg H<sub>2</sub>O, 하부 프레임 C-프로파일 80mm(H), 압축공기 25 l/min (>3 Bar), 소음<85dBA, 슬러지 pH 값 6.0-9.0, 슬러지 배출시스템: 슬러지 회수 스파이럴.

구성품 벨트 건조기 1 대, 마스터 제어판넬 1 대  
미포함 회수 스파이럴, 회수 컨베이어



		type	WBD04	WBD08
210100103	SS304	₩	151,866,000	180,846,380
수분 제거량 5-40 °C 조건	t/day		0.4	0.8
전력 소비	kWh		8	13
냉각수>3 Bar(24°C 기준)	m <sup>3</sup> /h		0.2	0.3
길이 X	m		1.3	1.9
폭 Y	m		1.6	
높이 Z	m		2	
무부하무게	t		0.8	1.4
부하무게	t		0.9	1.8

## WATROMAT® 벨트 건조기

벨트 건조기는 하·폐수 및 산업 폐기물에서 발생하는 슬러지를 건조하기 위한 건조 장치, 투입 고형분 20%, 배출 고형분 90%, 연속 슬러지 투입, 24h/day, 최소 30 min/h, 슬러지 최대 사이즈 5mm-100mm, 건조 온도 30°C/86°F, 건조기 전력 소비: 333 W/kg H<sub>2</sub>O, 파쇄기 WSH1240.310 및 레이크 WRA 1200 2 대 포함, 하부 프레임 C-프로파일 80mm(H), 압축공기 25 l/min (>3 Bar), 소음<85dBA, 슬러지 pH 값 6.0-9.0. 슬러지 배출시스템: 회수 컨베이어 혹은 회수 스파이럴(230XXXXXX) 사용.

구성품 벨트 건조기 1 대, 마스터 제어판넬 1 대  
미포함 회수 스파이럴, 회수 컨베이어



		type	WBD15	WBD30
210100203	SS304	₩	246,950,990	366,507,570
수분 제거량 5-40 °C 조건	t/day		1.5	3
전력 소비	kWh		20	40
냉각수>3 Bar(24°C 기준)	m <sup>3</sup> /h		0.5	1.0
길이 X	m		2.2	4.2
폭 Y	m		2	
높이 Z	m		2	
무부하무게	t		1.4	2.4
부하무게	t		1.8	3.2

## WATROMAT® 벨트 건조기

벨트 건조기는 하·폐수 및 산업 폐기물에서 발생하는 슬러지를 건조하기 위한 건조 장치, 투입 고형분 20%, 배출 고형분 90%, 연속 슬러지 투입, 24h/day, 최소 30 min/h, 슬러지 최대 사이즈 5mm-100mm, 건조 온도 30°C/86°F, 건조기 전력 소비: 333 W/kg H<sub>2</sub>O, 파쇄기 WSH1240.310 및 레이크 WRA 1200 2 대 포함, 하부 프레임 C-프로파일 80mm(H), 압축공기 25 l/min (>3 Bar), 소음<85dBA, 슬러지 pH 값 6.0-9.0. 슬러지 배출시스템: 회수 컨베이어 혹은 회수 스파이럴(230XXXXXX) 사용.

구성품 벨트 건조기 1 대, 마스터 제어판넬 1 대  
미포함 회수 스파이럴, 회수 컨베이어



		type	WBD45	WBD60
210100203	SS304	₩	496,753,400	621,309,260
수분 제거량 5-40 °C 조건	t/day		4	6
전력 소비	kWh		60	80
냉각수>3 Bar(24°C 기준)	m <sup>3</sup> /h		1.5	2
길이 X	m		6	7.92
폭 Y	m		2	
높이 Z	m		2	
무부하무게	t		3.6	4.1
부하무게	t		4.8	5.7

# 벨트 건조기 21

## WATROMAT® 벨트 건조기

벨트 건조기는 하·폐수 및 산업 폐기물에서 발생하는 슬러지를 건조하기 위한 건조 장치, 투입 고형분 20%, 배출 고형분 90%, 연속 슬러지 투입, 24h/day, 최소 30 min/h, 슬러지 최대 사이즈 5mm-100mm, 건조 온도 30°C/86°F, 건조기 전력 소비: 333 W/kg H<sub>2</sub>O, 파쇄기 WSH1240.310 및 레이크 WRA 1200 2 대 포함, 하부 프레임 C-프로파일 160mm(H), 압축공기 25 l/min (>3 Bar), 소음 <85dBA, 슬러지 pH 값 6.0-9.0. 슬러지 배출시스템: 회수 컨베이어 혹은 회수 스파이럴(230XXXXXX) 사용.

구성품 벨트 건조기 1 대, 마스터 제어판넬 1 대  
미포함 회수 스파이럴, 회수 컨베이어

		type	WBD75	WBD90
210100303	SS304	₩	747,715,540	874,001,700
수분 제거량	5-40 °C 조건	t/day	7.5	9
전력 소비		kWh	100	120
냉각수 >3 Bar(24°C 기준)		m <sup>3</sup> /h	2.5	3
길이 X		m	9.5	11.7
폭 Y		m		2
높이 Z		m		2
무부하무게		t	5.1	6.7
부하무게		t	7.9	8.3

## WATROMAT® 벨트 건조기

벨트 건조기는 하·폐수 및 산업 폐기물에서 발생하는 슬러지를 건조하기 위한 건조 장치, 투입 고형분 20%, 배출 고형분 90%, 연속 슬러지 투입, 24h/day, 최소 30 min/h, 슬러지 최대 사이즈 5mm-100mm, 건조 온도 30°C/86°F, 건조기 전력 소비: 333 W/kg H<sub>2</sub>O, 파쇄기 WSH1240.310 및 레이크 WRA 1200 2 대 포함, 하부 프레임 C-프로파일 160mm(H), 압축공기 25 l/min (>3 Bar), 소음 <85dBA, 슬러지 pH 값 6.0-9.0. 슬러지 배출시스템: 회수 컨베이어 혹은 회수 스파이럴(230XXXXXX) 사용.

구성품 벨트 건조기 1 대, 마스터 제어판넬 1 대  
미포함 회수 스파이럴, 회수 컨베이어

		type	WBD105	WBD120
210100303	SS304	₩	1,000,283,570	1,117,851,020
수분 제거량	5-40 °C 조건	t/day	10.5	12
전력 소비		kWh	140	160
냉각수 >3 Bar(24°C 기준)		m <sup>3</sup> /h	3.5	4
길이 X		m	13.6	15.4
폭 Y		m		2
높이 Z		m		2
무부하무게		t	8.3	10
부하무게		t	9.9	11.6



# 벨트 건조기 21

**WATROMAT® 벨트 건조기**

벨트 건조기는 하·폐수 및 산업 폐기물에서 발생하는 슬러지를 건조하기 위한 건조 장치, 투입 고형분 20%, 배출 고형분 90%, 연속 슬러지 투입, 24h/day, 최소 30 min/h, 슬러지 최대 사이즈 5mm-100mm, 건조 온도 30°C/86°F, 건조기 전력 소비: 333 W/kg H<sub>2</sub>O, 파쇄기 WSH1240.310 및 레이크 WRA 1200 2 대 포함, 하부 프레임 HEB-프로파일 160mm(H), 압축공기 25 l/min (>3 Bar), 소음 <85dBA, 슬러지 pH 값 6.0-9.0. 슬러지 배출시스템: 회수 컨베이어 혹은 회수 스파이럴(230XXXXXX) 사용).

- 구성품** 벨트 건조기 2 대, 마스터 제어판넬 1 대  
**미포함** 회수 스파이럴, 회수 컨베이어  
 상부 건조기 설치 플랫폼 1 대, 상하부 연결 덕트

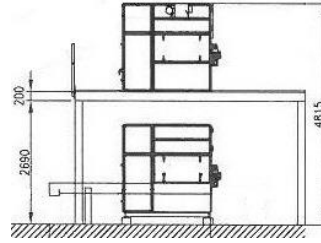

		type	WBD120D	WBD150D	WBD180D	WBD210D	WBD240D
210100503	SS304	₩	9,819,029,220	1,476,592,260	1,751,642,750	2,103,551,450	2,267,279,300
수분 제거량	5-40 °C 조건	t/day	2x6	2x7.5	2x9	2x10.5	2x12
전력 소비		kWh	2x80	2x100	2x120	2x140	2x160
냉각수 >3 Bar(24°C 기준)		m <sup>3</sup> /h	2x2	2x2.5	2x3	2x3.5	2x4
길이 X		m	7.9	9.5	11.7	13.6	15.4
폭 Y		m			2		
높이 Z		m			4.815		
무부하무게		t	8.2	10.2	12.2	15	17
부하무게		t	10	14.2	17.4	21.6	23

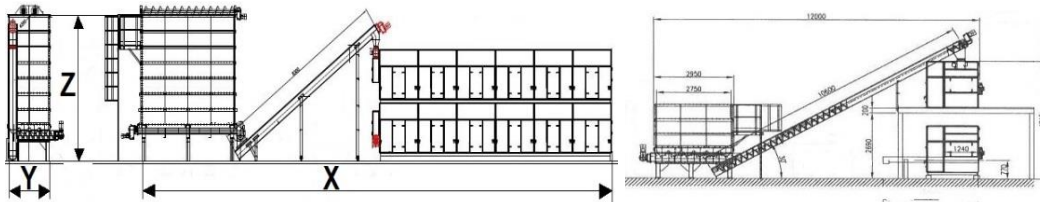

# 플랫폼 21

**WATROMAT® 플랫폼**

건조기를 설치 하기 위한 2 단 벨트건조기의 상단 벨트건조기 설치 플랫폼, 800mm 계단, 2 단 안전 지지대, 그레이팅 계단, 볼트로 각 부위 조립

- 구성품** 플랫폼 1 식(각 구성품)  
**미포함** 현장 조립 및 설치

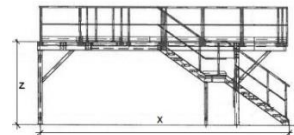

		type	WBD120D	WBD150D	WBD180D	WBD210D	WBD240D
210100802	용융 아연도금	₩	93,280,330	124,723,170	161,541,380	207,400,050	227,786,130
210100803	SS304	₩	135,256,550	180,849,240	234,234,000	300,730,430	330,289,960
벨트 건조기폭		Type	WBD60	WBD75	WBD90	WBD105	WBD120
길이 X		m	9.5	11.1	13.5	15.4	17.2
폭 Y		m			3.3		
높이 Z		m			2.9		
플랫폼 무게		t	2.2	2.6	3.2	3.6	4.1



# 벨트 건조기 제어판넬 21

**WATROMAT® 벨트 건조기 제어판넬**

제어판넬, WATROMAT® 마스터(M) 혹은 슬레이브(S)로 실행, 마스터는 지멘스 터치 패널 MTP1200 Unified Comfort 사용, 슬레이브는 터치 패널 없음, Profinet bus, PLC Siemens S7-1512, IO 시스템 ET200SP, 배전, Siemens Sirius, 스위칭 및 보호장치, N-disconnecting, 비상 정지 릴레이, 명령 및 신호 장치, 4 릴레이(24VAC/DC), 스타트/스탑, 노 슬러지, 클라이언트 확인운전, 배선 및 테스트완료.

- 전력코드 1: 3 x 400 V / 1 x 230 V / 50 Hz (3 phases, neutral, earth)
- 전력코드 2: 3 x 480 V (3 phases, earth) / 1 x 110 V / 60 Hz (phase, neutral, earth)

구성품 제어 판넬 1 대  
미포함:



		type	WELDAG15
210100900	폴리에스테르	₩	24,453,000
길이 X	mm		300
폭 Y	mm		400
높이 Z	mm		600
무게	kg		41

		type	WELBD04	WELWBD08
210100900	폴리에스테르	₩	35,687,080	37,471,720
길이 X	mm		300	
폭 Y	mm		600	
높이 Z	mm		800	
무게	kg		41	43

		type	WELWBD15	WELWBD30	WELWBD45	WELWBD60
210100900	분체도장	₩	42,539,640	44,109,780	45,379,620	46,350,590
길이 X	mm			400		
폭 Y	mm			800		
높이 Z	mm			2100		
무게	kg		120	125	130	140

		type	WELWBD75	WELWBD90	WELWBD105	WELWBD120
210100900	분체도장	₩	48,112,350	49,533,770	50,979,500	52,432,380
길이 X	mm			400		
폭 Y	mm			800		
높이 Z	mm			2100		
무게	kg		145	150	155	160

		Typ	WELWBD120D	WELWBD150D	WELWBD180D	WELWBD210D	WELWBD240D
210100900	분체도장	₩	64,071,150	69,698,200	75,541,180	83,327,530	91,930,410
길이 X	mm				400		
폭 Y	mm				2x800		
높이 Z	mm				2100		
무게	kg		250	255	260	280	295

# 트랜스미터 21

**WATROMAT® 트랜스미터**

구성품 트랜스미터 1 대  
미포함:



		type	WODS10	WHT46C	WDS851000	WAL030
210100915	트랜스미터 4-20 mA	₩	2,340,910	809,380	789,360	732,160
범위			0.05 -12 m	0.05 - 3 m	0-1000 Pascal	0-30 Bar
기능			analog	1 switch	analog	analog

# 파쇄기 21

**WATROMAT® 파쇄기**

고형분 20% 슬러지 파쇄기, 벨트 건조기 210100XXX 투입구에 설치, 투입 슬러지 사이즈는 최대 100mm, 배출 약 20mm, 슬러지 연속 투입 24 hours/day, 최소 30min/h

구성품 파쇄기 1 대  
미포함



		type	WSH300.200	WSH1240.310
210200103	SS304	₩	20,098,650	29,425,110
벨트 건조기		type	WB04-08	WBD15-WBD240
전력 소비		kWh	0.37	
슬러지 용량		t/day	6	30
내부 길이		mm	300	1240
내부 폭		mm	200	310
내부 높이		mm	300	310
무게		kg	50	110

		type	Wsprocket
210200115	스프라켓 폴리아미드	₩	846,560
파쇄기		type	WSHXXX



# 레이크 21

**WATROMAT® 레이크**

레이크는 벨트 초입(벨트 건조기 210100XXX)에 설치하여, 슬러지가 벨트 전면에 평탄하게 깔리도록 하는 장치, 최소 20% 고형분 슬러지 사이즈 최대 25mm, 압력 25 l/min (>3 Bar), 슬러지 연속 투입 24 hours/day, 최소 30min/h, 공압 제어 시스템.

구성품 레이크 1 대  
미포함

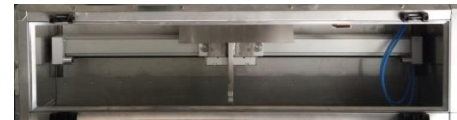

		type	WRA900	WRA1200
210200203	SS314	₩	8,089,510	8,907,470
길이		mm	900	1200
무게		kg	22	26

		type	WRA900	WRA1200
210200210	공압 라이너 드라이버	₩	4,463,030	11,315,590
길이		mm	900	1200
무게		kg	14	16

# 로터리 21

**WATROMAT® 로터리**

로터리는 슬러지의 적층 현상을 방지함, 하.폐수 처리장의 슬러지는 최소 고형분 40%.

구성품 샤프트 25mm(D). 36 , 베어링 2 개, 기어박스 모터 1 개  
미포함 설치



		type	WRO900	WRO1200
210200303	SS304	₩	4,465,890	5,625,620
벨트 건조기		type	WBD04-08	WBD15-240DD
전력 소비		kWh	0.37	
길이		mm	900	1200
무게		kg	21	25

# 열교환기 21

## WATROMAT® 열교환기 및 감속기

벨트 건조기 210100XXX 에 사용 되는 열교환기, 냉각용 압축기, 증발기(쿨링) 및 응축기(히팅)를 통한 건조 공기 순환.

구성품 열교환기 1 대

미포함

		type	EVAP04	EVAP08	EVAP15
210300103	증발기 SS304	₩	11,122,540	15,556,970	23,040,160
210300104	증발기 SS316	₩	13,085,930	18,302,570	27,810,640
벨트 건조기		type	WBD04	WBD08	WBD15-240D
길이 X		mm	975	1680	1810
폭 Y		mm	310	310	300
높이 Z		mm	540	420	620
무게		kg	54	71	90



		type	COND04	COND08	COND15
210300203	응축기 SS304	₩	12,076,350	18,605,730	25,422,540
210300204	응축기 SS316	₩	14,207,050	23,739,430	33,287,540
벨트 건조기		type	WBD04	WBD08	WBD15-240D
길이 X		mm	975	1680	1730
폭 Y		mm	370	360	350
높이 Z		mm	540	420	620
무게		kg	69	85	113



		type	EXTC04	EXTC08	EXTC15
210300213	외부컨덴서	₩	3,231,800	5,130,840	8,617,180
벨트 건조기		type	WBD04	WBD08	WBD15-240D
길이 X		mm	76	98	122
폭 Y		mm	90	90	124
높이 Z		mm	464	464	335
무게		kg	6	7.5	8

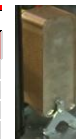

		type	COMP04	COMP08	COMP15
210300301	컴프레스	₩	8,471,320	16,362,060	27,275,820
벨트 건조기		type	WBD04	WBD08	WBD15-240D
길이 X		mm	225	280	415
폭 Y		mm	225	280	750
높이 Z		mm	510	552	445
무게		kg	39	65	211



		type	GM37	GM150
210300310	감속기	₩	1,827,540	3,135,990
벨트 건조기		type	WBD04-60	WBD75-240D
전력		kW	0.37	1.5
길이 X		mm	322	347
폭 Y		mm	148	215
높이 Z		mm	194	217
무게		kg	11	24



		type	VENTD15
210300405	송풍기 ECblue	₩	11,239,800
벨트 건조기		type	WBD04-240D
길이 X		mm	380
폭 Y		mm	550
높이 Z		mm	550
무게		kg	36



		type	VENT15
210300405	송풍기 FI	₩	9,821,240
벨트 건조기		type	WBD04-240D
길이 X		mm	380
폭 Y		mm	550
높이 Z		mm	550
무게		kg	36

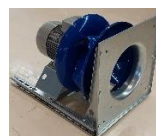

		type	Dual Hinge
210300505	2 중 힌지	₩	80,080



# 필터 및 벨트 21

## WATROMAT® 필터

벨트 건조기 210100XXX 에 사용하는 콤팩트 필터, WBD04 및 WBD08: 1 개, WBD15: 2 개, WBD30: 4 개, WBD45: 6 개, WBD60: 8 개, WBD75: 10 개 pcs, WBD90: 12 pcs, WBD120D: 12 개, WBD150D: 16 개, WBD180D: 24 개, WBD210D: 20 개, WBD240D: 32 개

구성품 1 대

미포함 전단 필터 및 필터 고정 프레임 210400XXX

		type	869.592.292 (after 2016)	892.592.292 (before 2015)
<b>210400105</b>	필터	₩	<b>1,119,690</b>	<b>1,198,340</b>
길이 X	mm		869	897
폭 Y	mm		592	592
높이 Z	mm		292	380
무게	kg		7	7

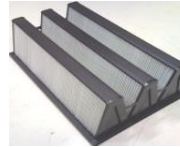

		type	869.592.20
<b>210400203</b>	전단 필터 SS304	₩	<b>1,302,730</b>
길이 X	mm		869
폭 Y	mm		592
높이 Z	mm		20
무게	kg		3



		type	887.609.70
<b>210400303</b>	필터 고정 프레임 SS304	₩	<b>953,810</b>
길이 X	mm		887
폭 Y	mm		609
높이 Z	mm		70
무게	kg		2

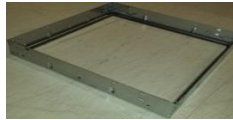

## WATROMAT® 벨트

타공된 모듈 벨트로 조립, 스프라켓 및 볼 베어링사용하여 구동

구성품 최소 1m

미포함

		type	WBE09	WBE12
<b>210500105</b>	벨트	₩/m (length)	<b>1,078,220</b>	<b>1,381,380</b>
벨트 건조기	type		WBD04-08	WBD15-240D
폭	m		0.9	1.2
무게	kg/m (length)		4.5	6

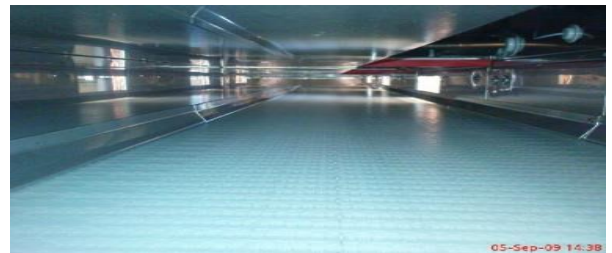

		type	WSO25	WSO35
<b>210500205</b>	스프라켓	₩	<b>194,480</b>	<b>245,960</b>
벨트 건조기	type		WBD04-60/120D	WBD75-240D
샤프트 직경	mm		25	35
무게	kg		0.3	0.4



		type	WSO25	WSO35
<b>210500303</b>	볼베어링 SS304	₩	<b>97,240</b>	<b>114,400</b>
벨트 건조기	type		WBD04-60	WBD75-240D
샤프트 직경	mm		25	35
무게	kg		0.3	0.4





# 병커 22

**WATROMAT® 병커**

병커는 최소 20% 고형분 슬러지, 벨트 건조기(210100XXX)를 연속 운전하기 위해 병커에 하수 슬러지를 유입, 병커의 벽체는 구역별 보강, 바닥면에 병커 컨베이어 2 대, 상승 컨베이어(220600XXX)는 슬러지를 벨트 건조기(210100XXX)에 이송

**구성품**            배출 컨베이어 1 대 및 병커 컨베이어 2 대, 병커 벽체 3 면  
**미포함**            상승컨베이어, 플랫폼 사다리, 제어 패널

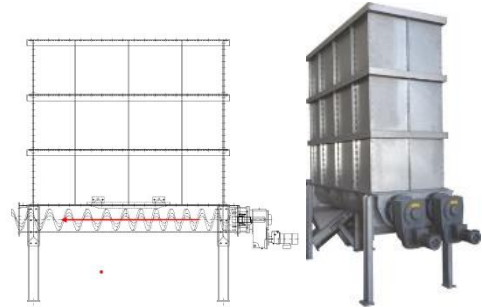

		type	WB�5
220200102	용융 아연 도금	₩	176,653,620
220200103	SS304	₩	256,148,750
220200104	SS316	₩	309,144,550
부피		m3	5.6
전력 소비 병커 컨베이어		kWh	2x0.37
병커 길이 X		m	3.15
병커 폭 Y		m	1.1
병커 높이 Z		m	3.4
무부하 무게		t	3.8
부하 무게		t	8.8

# 병커 22

**WATROMAT® 병커**

병커는 최소 20% 고형분 슬러지, 벨트 건조기(210100XXX)를 연속 운전하기 위해 병커에 하수 슬러지를 유입, 병커의 벽체는 구역별 보강, 바닥면에 병커 컨베이어 5 대, 회수 컨베이어 1 대, 회수 컨베이어는 상승컨베이어로 슬러지 이송,상승 컨베이어(220600XXX)는 슬러지를 벨트 건조기(210100XXX)에 이송

**구성품**            배출 컨베이어 1 대 및 병커 컨베이어 5 대, 회수 컨베이어 1 대  
2 - 5 면 병커 벽체

**미포함**            상승컨베이어, 플랫폼 사다리, 제어 패널



		type	WB�10	WB�18	WB�25	WB�35
220300102	용융 아연 도금	₩	235,807,000	249,156,050	286,469,040	418,598,180
220300103	SS304	₩	341,918,720	361,275,200	415,379,250	606,967,790
220300104	SS316	₩	495,785,290	523,849,040	602,300,270	880,103,510
부피		m3	11	18	27	36
전력 소비 병커 컨베이어		kWh			5x0.37	
전력 소비 회수 컨베이어		kWh			2.2	
병커 길이 X		m			4.5	
병커 폭 Y		m			2	
병커 높이 Z		m	2.5	3.0	3.7	4.4
무부하 무게		t	5.4	6.7	6.8	11
부하 무게		t	15.4	25	30	36



# 플랫폼 사다리 22

**WATROMAT® 플랫폼 사다리**

안전 지지대, 원형 안전 지지대, 병커에 부착

**구성품**            플랫폼 1 대, 사다리 1 대

**미포함**



		type	WB�05-10	WB�18	WB�25	WB�35
220300202	용융 아연 도금	₩	7,137,130	7,803,510	8,850,270	9,420,840
220300203	SS304	₩	10,348,910	11,315,590	12,832,820	13,660,790
220300204	SS316	₩	18,110,950	19,801,210	22,458,150	23,906,740
플랫폼 사이즈		m x m		0.8 x 0.8		
사다리 높이		m	3.0	3.5	4.0	5.0
무게		kg	160	180	200	220



## 상승 컨베이어 22

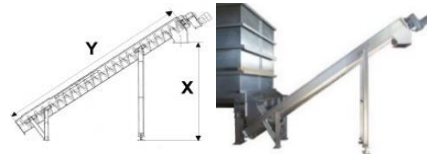

## 상승 컨베이어 22

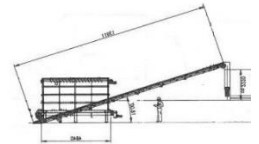

### WATROMAT® 상승 컨베이어

상승 컨베이어는 최소 고형분 20%, 슬러지를 병커(220100XXX,220200XXX,220300XXX)에서 벨트 건조기(210100XXX)에 이송

구성품                    상승 컨베이어 1 대  
미포함                    제어 판넬

	type	WSC48/35	WSC46/35
220600102	용융 아연 도금	₩ 76,799,580	73,563,490
220600103	SS304	₩ 103,803,700	99,312,070
220600104	SS316	₩ 119,040,350	114,025,340
병커 220100XXX	type	WBU05	WBU10-35
벨트 건조기 210100XXX	type	WBD04-120	
전력 소비	kWh	3	
용량	m3/h	2	
길이 Y	mm	4800	4629
상승 각도	°	35	
높이 Y	m	2.4	
무게	kg	450	560

### WATROMAT® 상승 벨트

상승 벨트는 최소 고형분 20%, 슬러지를 병커(220XXXXXX)에서 벨트 건조기(210100XXX)에 이송

구성품                    구성품  
미포함                    미포함

	type	WSC54/18	WSC49/18	WSC83/18	WSC139/18
220600203	SS304	₩ 73,087,300	76,799,580	95,070,690	111,254,000
병커	type	WBU05	WBU10-25	WBU10-35	
벨트 건조기	Type	WBD04-120		WBD120D-240D	
전력 소비	kWh	2.2		3	
용량	m3/h			2	
길이 Y	mm	5400	4900	8329	13900
상승 각도	°			18	
높이 Y	m	2.4		4.8	>4.8
무게	kg	250	280	360	380

## 바이패스 컨베이어 22

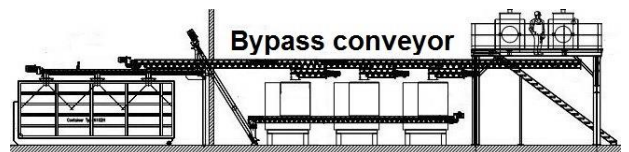

### WATROMAT® 바이패스 컨베이어

바이패스 컨베이어는 최소 고형분 20%, 슬러지를 스크류 프레스(110100XXX)에서 벨트 건조기(210100XXX)에 혹은 컨테이너에 이송(바이패스 슬러지), 도징 컨베이어 와 3m 간격으로 연결(220900XXX).

구성품                    바이패스 컨베이어 1-3 대  
미포함                    제어판넬

	type	WSC45	WSC75	WSC105	WSC135	WSC165	WSC195
220600302	용융 아연 도금	₩ 80,979,470	92,430,910	107,644,680	119,077,530	131,055,210	142,302,160
220600303	SS304	₩ 121,468,490	138,647,080	161,467,020	178,617,010	196,583,530	213,453,240
220600304	SS316	₩ 137,664,670	157,134,120	182,995,670	202,432,230	222,794,000	241,914,530
배출구	pcs	1	2	3	4	5	6
전력 소비	kWh	0.35	0.55	0.75	1.1	1.5	2.2
용량	m3/h	10					
길이	m	4.5	7.5	10.5	13.5	16.5	19.5
무게	kg	480	780	1080	1380	1680	1980

# 도징 컨베이어 22



**WATROMAT® 도징 컨베이어**

D 도징 컨베이어는 최소 고형분 20%, 슬러지를 바이패스 컨베이어 (220XXXXXX) 혹은 체인 컨베이어 (220XXXXXX) 에서 벨트 건조기 (220XXXXXX) 로 이송

구성품                    도징 컨베이어 1 대  
미포함                    제어판넬

		type	WSC25
220600502	용융 아연 도금	₩	34,138,390
220600503	SS304	₩	43,482,010
220600504	SS316	₩	53,550,640
슬러지 용량		m3/h	2
전력 소비		kWh	0.35
용량		m3/h	2
길이		m	2.5
무게		kg	480

# 병커 제어판넬 22

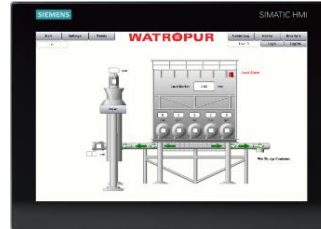

**WATROMAT® 병커 제어판넬**

제어판넬, WATROMAT® 마스터(M) 혹은 슬레이브(S)로 실행, 마스터는 지멘스 터치 판넬 MTP1200 Unified Comfort 사용, 슬레이브는 터치 판넬 없음, Profinet bus, PLC Siemens S7-1512, IO 시스템 ET200SP, 배전, Siemens Sirius, 스위칭 및 보호장치, N-disconnecting, 비상 정지 릴레이, 명령 및 신호 장치, 4 릴레이(24VAC/DC), 스타트/스탑, 노 슬러지, 클라이언트 확인운전, 배선 및 테스트완료..

- 전력코드 1: 3 x 400 V / 1 x 230 V / 50 Hz (3 phases, neutral, earth)
- 전력코드 2: 3 x 480 V (3 phases, earth) / 1 x 110 V / 60 Hz (phase, neutral, earth)

구성품                    판넬 1 대  
미포함

		type	WELWBU10	WELWBU18	WELWBU25	WELWBU35
220900900	폴리에스테르	₩	34,714,680	36,158,980	37,538,930	41,292,680
병커		type	WBU05-10	WBU18	WBU25	WBU35
길이 X		mm			400	
폭 Y		mm			250	
높이 Z		mm			600	
무게		kg	35	40	45	50



# 회수 스파이럴 23

## WATROMAT® 회수 스파이럴

회수 스파이럴 는 최소 고형분 80%, 슬러지, 벨트 건조기(210XXXXXX)내부 벨트 끝단 아래에 설치, 건조 슬러지를 회수 및 스파이럴 컨베이어(230XXXXXX)에 이송

구성품 회수 스파이럴 1 대  
미포함 제어판넬

		type	WSC09	WSC12
230100103	SS304	₩	6,214,780	7,014,150
Belt dryer		type	WBD04-08	WBD15-120
Electric power		kWh	0.37	
Capacity		m3/h	0.5	
Length		mm	900	1200
Weight		kg	4	15



# 배깅 스파이럴 23

## WATROMAT® 배깅 스파이럴

배깅 스파이럴은 최소 고형분 80%, 슬러지, 후렉시블 스파이럴, 최대 24m, 최대 엘보 3 개(45 도), 최대 투입 높이 2.4m, 슬러지를 벨트 건조기(210XXXXXX)에서 배깅 포인트(230XXXXXX)로 이송, 스파이럴 입구에 흡입장치, 및 끝단에 제어 유닛, 모터 및 감지 장치, 튜브, 엘보 및 드랍, 배깅 포인트(230600100)에 따라 길이선정.

구성품 후렉시블 1 대, 모터 1 대, 제어 유닛 1 대, 끝단 1 대,  
튜브, 엘보, 흡입 장치, 배출구, 튜브 연결 클램프  
미포함 튜브 바닥/ 벽체 고정, 제어판넬



		type	WSC09	WSC12	WSC15	WSC18	WSC21	WSC25
230100200	배깅 스파이럴	₩	7,328,750	8,469,890	9,612,460	10,753,600	11,896,170	13,037,310
배관 (1 pc = 3 m)		pcs	3	4	5	6	7	8
흡입장치		pcs	1	2	3	4	5	6
배출구		pcs	3	4	5	6	7	8
튜브 클램프		pcs	5	10	15	20	25	35
길이 X		m	9	12	15	18	21	24
무게		kg	65	95	125	155	185	215

230100210	모터	₩	1,475,760
전력소비	kW	0.75	
용량	m3/h	0.5	

230100220	제어 유닛	₩	1,484,340
-----------	-------	---	-----------

230100230	후렉시블 스파이럴	₩/m	333,190
무게	kg/m	1.5	

230100240	끝단	₩	504,790
-----------	----	---	---------

230100255	흡입 장치	₩	2,369,510
-----------	-------	---	-----------

230100260	배관	₩/m	732,160
무게	kg/m	0.6	

230100270	엘보	₩	351,780
무게	kg	0.6	

230100280	배출구	₩/m	696,410
-----------	-----	-----	---------

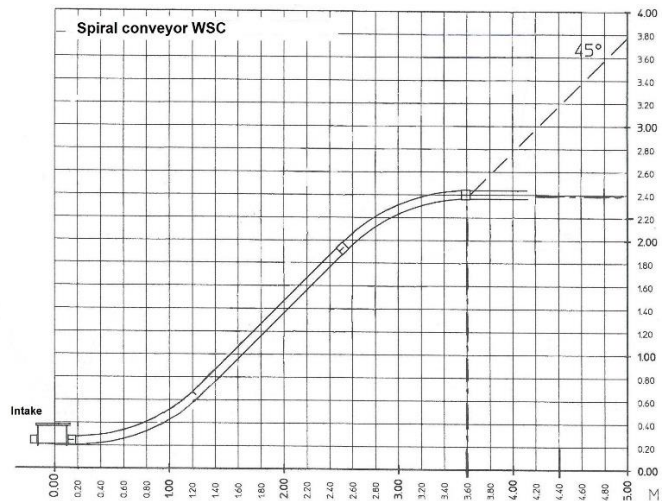

# 배깅 포인트 23

## WATROMAT® 배깅 포인트

배깅 포인트는 최소 고품분 80%, 슬러지, 1m3 백에 맞는 모듈화된 프레임(2m3, 23600200), 높이 조절 후크, 슬러지 컨베이어 스파이럴(230XXX100)에서 건조 슬러지를 유입

구성품 배깅 포인트 1 대  
미포함 배깅 스파이럴, 제어 판넬



		type	WLS1	WLS2	WLS3	WLS4	WLS5
230100303	SS304	₩	29,502,330	43,592,120	50,686,350	57,633,290	64,949,170
부피		m3	1	2	3	4	5
높이 조절		mm			1400		
길이 X		mm	1300	2600	3900	5200	6500
폭 Y		mm			1300		
높이 Z		mm			2140		
무게		kg	150	400	500	600	1200

		type	WLS1E
230100313	확장 배깅 포인트	₩	7,461,740
부피		m3	2
확장		mm	800
높이 조절		mm	2200
무게		kg	24



# 배깅 제어판넬 23

## WATROMAT® 배깅 제어판넬

제어판넬, WATROMAT® 마스터(M) 혹은 슬레이브(S)로 실행, 마스터는 지멘스 터치 판넬 MTP1200 Unified Comfort 사용, 슬레이브는 터치 판넬 없음, Profinet bus, PLC Siemens S7-1512, IO 시스템 ET200SP, 배전, Siemens Sirius, 스위칭 및 보호장치, N-disconnecting, 비상 정지 릴레이, 명령 및 신호 장치, 4 릴레이(24VAC/DC), 스타트/스탑, 노 슬러지, 클라이언트 확인운전, 배선 및 테스트완료.

- 전력코드 1: 3 x 400 V / 1 x 230 V / 50 Hz (3 phases, neutral, earth)
- 전력코드 2: 3 x 480 V (3 phases, earth) / 1 x 110 V / 60 Hz (phase, neutral, earth)

구성품 판넬 1 대  
미포함

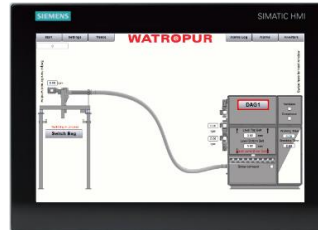

		type	WELWLS
230100900	폴리에스테르	₩	17,600,440
길이 X		mm	600
폭 Y		mm	300
높이 Z		mm	800
무게		kg	30



# 회수 컨베이어 23

**WATROMAT® 회수 컨베이어**

회수 컨베이어는 최소 고형분 60%, 슬러지, 벨트 건조기(210XXXXXX) 배출구 아래에 설치, 슬러지를 벨트 건조기에서 회수 하여 상승 컨베이어로(210XXXXXX) 이송

구성품 회수 컨베이어 1 대  
미포함 제어판넬

		type	WSC24	WSC61	WSC99	WSC136
230200103	SS304	₩	35,299,550	56,500,730	65,828,620	73,441,940
230200104	SS316	₩	52,948,610	84,750,380	98,742,930	110,162,910
투입 연결부	pcs		1	2	3	4
전력 소비	kWh				1.1	
용량	m3/h				2	
길이	mm		2400	6150	9900	13650
무게	kg		185	330	495	685

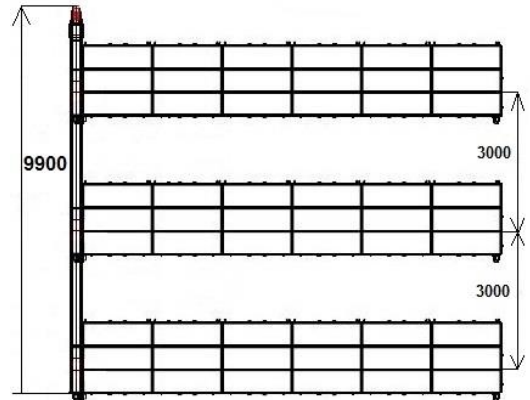
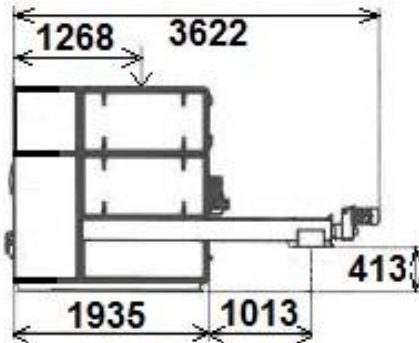

# 상승 컨베이어 23

**WATROMAT® 상승 컨베이어**

상승 컨베이어는 최소 고형분 60%, 슬러지, 슬러지를 회수 컨베이어(230 XXXXXX)에서 회수 하여 배깅 컨베이어(230 XXXXXX 1), 리버서벨 컨베이어(230XXXXXX) 혹은 분배 컨베이어(230XXXXXX)로 이송.

구성품 상승 컨베이어 1 대, 서포트 2 대  
미포함 제어판넬

		type	WSC48/35	WSC55/35	WSC65/35	WSC85/35
230200203	SS304	₩	67,282,930	73,563,490	94,023,930	113,533,420
230200204	SS316	₩	86,410,610	107,347,240	143,510,510	168,253,800
길이 Y	mm		4800	5500	6500	8500
사용 컨테이너(형식: 페이지 52)	type		1xWTC	2xWTC	1xWGM	2xWGM
전력 소비	kWh				3	
용량	m3/h				2	
상승 각도	°				35	
높이 X	m		2.4	2.9	3.4	3.8
무게	kg		450	580	710	850



# 분배 컨베이어 23

**WATROMAT® 분배 컨베이어(암롤 컨테이너)**

분배 컨베이어는 암롤 컨테이너(컨테이너는 반드시 내부 스파이럴 컨베이어가 장착 되어 있어야함)에 최소 60% 고품분 슬러지를 적재. 컨테이너에 최대 90% 까지 적재 가능. 상승 컨베이어(230XXXXXX)에서 컨테이너로 수평으로 이송. 배출구는 텔레스코프 튜브, 플렌지 연결, 공압 섷오프 밸브, 컴프레서 >6 Bar, 컨테이너 사이에 서포트 설치.

구성품 분배 컨베이어  
미포함 암롤 컨테이너, 컨테이너 내부 스파이럴 컨베이어, 제어판넬



Spiral roll off container view inside

		type	WSC5	WSC8	WSC11	WSC14	WSC17
230300303	SS304	₩	67,009,800	82,871,360	91,794,560	100,571,900	109,715,320
배출구		pcs	1	2	3	4	5
컨테이너 높이		mm	2825				
컨베이어 길이		m	5	8	11	14	17
전력소비		kWh	2.2				
용량		m3/h	10				
무게		kg	340	480	620	760	900



# 분배 컨베이어 23

**WATROMAT® 분배 컨베이어(빅백)**

분배 컨베이어는 최소 고품분 60% 슬러지를 상승 컨베이어(230XXXXXX)에서 배출구로 이송, 오브플로우 배출구, 플렌지 백 배출구, 공압식 개폐 밸브 스위치, 압축공기 >6 Bar, 투입 배관에 고정 홀드 및 클램프, 옵션 : 일방향 워크웨이, 안전지시대, 커버, 제어판넬

구성품 배킹 컨베이어 유닛 1 대  
미포함 일방향 워크웨이, 안전지시대, 커버, 제어판넬



		type	WSC5	WSC8	WSC11	WSC14	WSC17
230300402	Steel painted	₩	61,897,550	98,233,850	118,604,200	139,053,200	34,585,980
배출구		pcs	2	4	6	8	10
백 부피 (최대)		m3	2x2	4x2	6x2	8x2	10x2
높이 조절		m	1.4				
컨베이어 폭		m	5	8	11	14	17
전력 소비		kWh	2.2				
용량		m3/h	10				
배킹 프레임 길이 (추가 배출구 제외)		m	2.9	5.7	8.6	11.4	14.25
폭 (워크웨이 제외)		m	1.1				
높이 (투입 연결부)		mm	3.2				
무게		kg	340	480	620	760	900

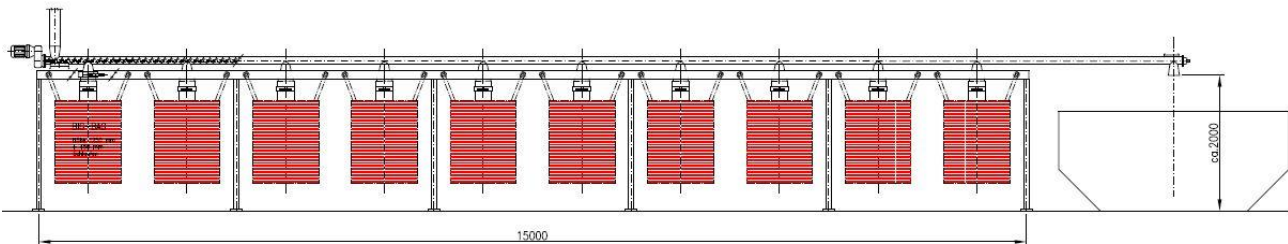

# 리버서블 컨베이어 23

**WATROMAT® 리버서블 컨베이어 (암롤 컨테이너)**

리버서블 컨베이어는 최소 고품분 60%슬러지를 1 대 이상의 컨테이너에 이송, 상승 컨베이어(230XXXXXX)에서 슬러지를 원치 컨베이어(230XXXXXX)로 이송, 원치 컨베이어의 서포팅 콘솔에 고정, 전 후진 모터

구성품 리버서블 컨베이어 1 대  
미포함 서포트 콘솔, 제어판넬

		type	WSC36	WSC66
<b>230300602</b>	<b>SS304</b>	₩	<b>86,410,610</b>	<b>107,347,240</b>
배출구	pcs		2	3
전력 소비	kWh		0.75	
용량	m3/h		2	
길이	mm		3600	6600
무게	kg		460	500

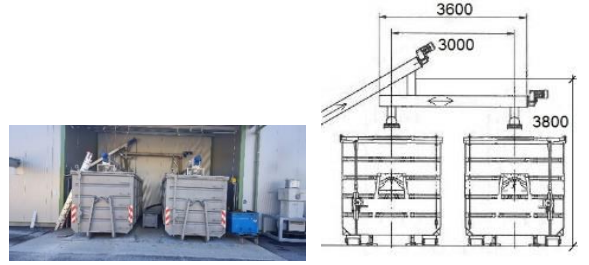

# 분배 컨베이어 23

**WATROMAT® 분배 컨베이어(암롤 컨테이너)**

분배 컨베이어는 암롤 컨테이너에 최소 60% 고품분 슬러지를 적재, 컨테이너에 최대 80% 까지 적재 가능. 상승 컨베이어(230XXXXXX) 혹은 리버서블 컨베이어에서 컨테이너로 수평으로 이송. 컨테이너 커버 선택가능, 최종 투입구에 플로 센스 장착, 원치는 컨베이어를 6-25 도 까지 각도 조절

구성품 분배 컨베이어 1 대, 서포팅 콘솔 1 대, 원치 1 대  
미포함 컨테이너 커버 및 커버, 원치 고정 포인트, 제어 판넬

		type	WSC38/6-25	WSC48/6-25	WSC58/6-25	WSC68/6-25
<b>230300312</b>	<b>SS304</b>	₩	<b>61,897,550</b>	<b>98,233,850</b>	<b>118,604,200</b>	<b>139,053,200</b>
배출구	pcs		1	2	3	4
사용 컨테이너(형식 페이지 52)	type		WTC	WGM15	WGM20	WGM30
길이 Y	mm		3850	4850	5850	6850
전력 소비	kWh			0.75		
용량	m3/h			2		
상승 각도 (원치)	°			6-25		
무게	kg		450	580	710	850

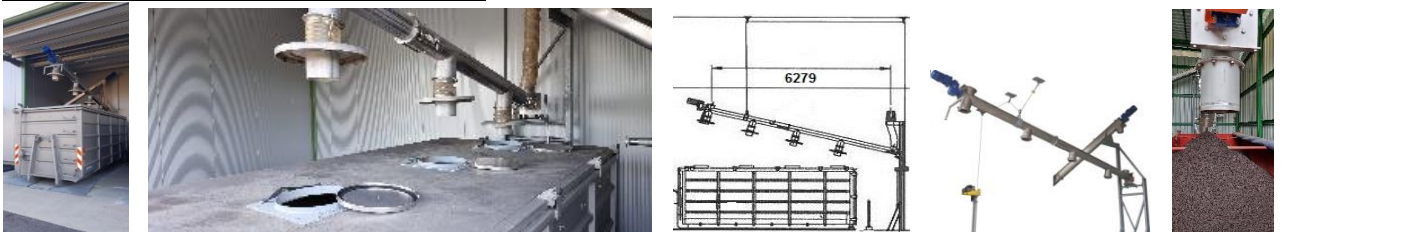
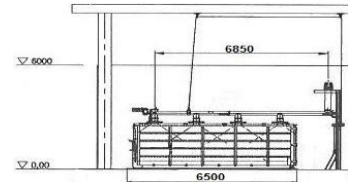

# 컨베이어 제어판넬 23

**WATROMAT® 컨베이어 제어판넬**

제어판넬, WATROMAT® 마스터(M) 혹은 슬레이브(S)로 실행, 마스터는 지멘스 터치 패널 MTP1200 Unified Comfort 사용, 슬레이브는 터치 패널 없음, Profinet bus, PLC Siemens S7-1512, IO 시스템 ET200SP, 배전, Siemens Sirius, 스위칭 및 보호장치, N-disconnecting, 비상 정지 릴레이, 명령 및 신호 장치, 4 릴레이(24VAC/DC), 스타트/스탑, 노 슬러지, 클라이언트 확인운전, 배선 및 테스트완료.

- 전력코드 1: 3 x 400 V / 1 x 230 V / 50 Hz (3 phases, neutral, earth)
- 전력코드 2: 3 x 480 V (3 phases, earth) / 1 x 110 V / 60 Hz (phase, neutral, earth)

구성품 판넬 1 대  
미포함

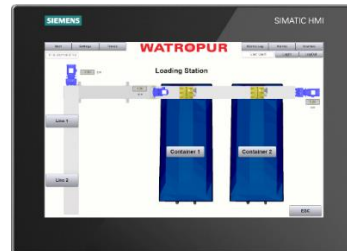

		type	WELWSC1-3	WELWSC4-6	WELWSC7-9
<b>230300900</b>	<b>폴리에스테르</b>	₩	<b>34,585,980</b>	<b>40,075,750</b>	<b>43,061,590</b>
컨베이어 수량	pcs		1-3	4-6	7-9
길이 X	mm			600	
폭 Y	mm			300	
높이 Z	mm			800	
무게	kg		30	35	40





# 암롤박스-건조기

페이지    파트



**58**

**30**



**59**

**31**



**60**

**32**



**61**

**33**

	페이지	파트
<b>암롤박스-건조기</b>	<b>58</b>	<b>30</b>
<b>건조 암롤박스</b>	<b>59</b>	<b>31</b>
<b>덕트</b>	<b>60</b>	<b>32</b>
<b>필터, 열교환기</b>	<b>61</b>	<b>33</b>

# 암롤박스-건조기 30

## WATROMAT® 암롤박스-건조기

암롤박스-건조기는 필터 프레스에서 발생한 필터 케이크를 건조, 투입 고형분 최소 25%, 배출 고형분 90%, 필터 프레스 하단에 암롤박스 위치, 프레스와 암롤박스 센터링, 암롤 박스는 필터 프레스 챔버 길이 보다 최대 1m 길어 질수 있음, 케이크는 컨테이너에 균일하게 투입, 건조 온도 30°C/86°F, 건조기 전력 소비: 333 W/kg H<sub>2</sub>O, 소음 <85dBA, 슬러지 pH 값 6.0-9.0, 슬러지.

**구성품** 건조 공기 공급기 1대(제어판넬 포함),  
**미포함** 건조 암롤박스, 건조 공기 덕트 1대, 습식 공기 덕트 1대

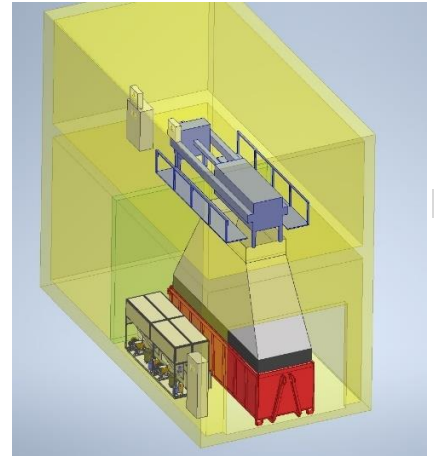
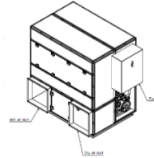

		type	WCD15
300100203	SS304	₩	208,525,460
수분 제거량	5-40 °C 조건	t/day	1.5
전력 소비		kWh	20
냉각수 >3 Bar(24°C 기준)		m <sup>3</sup> /h	0.5
건조 컨테이너		m <sup>3</sup>	9-30
길이 X		mm	1910
폭 Y		m	1240
높이 Z		m	1910
건조 공기 덕트		pc	1
건조 공기 덕트 내부 사이즈		mmxmm	570x570
습식 공기 덕트		pc	1
습식 공기 덕트 내부 사이즈		mmxmm	570x570
무부하무게		t	1.5

## WATROMAT® 암롤박스-건조기

암롤박스-건조기는 필터 프레스에서 발생한 필터 케이크를 건조, 투입 고형분 최소 25%, 배출 고형분 90%, 필터 프레스 하단에 암롤박스 위치, 프레스와 암롤박스 센터링, 암롤 박스는 필터 프레스 챔버 길이 보다 최대 1m 길어 질수 있음, 케이크는 컨테이너에 균일하게 투입, 건조 온도 30°C/86°F, 건조기 전력 소비: 333 W/kg H<sub>2</sub>O, 소음 <85dBA, 슬러지 pH 값 6.0-9.0, 슬러지.

**구성품** 건조 공기 공급기 1대(제어판넬 포함),  
**미포함** 건조 암롤박스, 건조 공기 덕트 1대, 습식 공기 덕트 1대

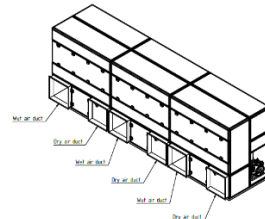

		type	WCD30	WCD45	WCD60
300100203	SS304	₩	284,324,040	389,313,210	469,334,580
수분 제거량	5-40 °C 조건	t/day	3	4.5	6
전력 소비		kWh	40	60	80
냉각수 >3 Bar(24°C 기준)		m <sup>3</sup> /h	1	1.5	2
건조 컨테이너		m <sup>3</sup>	15-30	20-30	30
길이 X		mm	3795	5680	7565
폭 Y		mm	1240	1240	1240
높이 Z		mm	1910	1910	1910
건조 공기 덕트		pc	2	3	4
건조 공기 덕트 내부 사이즈		mmxmm	570x570	570x570	570x570
습식 공기 덕트		pc	2	3	4
습식 공기 덕트 내부 사이즈		mmxmm	570x570	570x570	570x570
무부하무게		t	3.0	4.5	6

# 암롤박스-건조기 제어판넬 30

## WATROMAT® 암롤박스-건조기 제어판넬

제어판넬, WATROMAT® 마스터(M) 혹은 슬레이브(S)로 실행, 마스터는 지멘스 터치 패널 MTP1200 Unified Comfort 사용, 슬레이브는 터치 패널 없음, Profinet bus, PLC Siemens S7-1512, IO 시스템 ET200SP, 배전, Siemens Sirius, 스위칭 및 보호장치, N-disconnecting, 비상 정지 릴레이, 명령 및 신호 장치, 4 릴레이(24VAC/DC), 스타트/스탑, 노 슬러지, 클라이언트 확인운전, 배선 및 테스트완료.

- 전력코드 1: 3 x 400 V / 1 x 230 V / 50 Hz (3 phases, neutral, earth)
- 전력코드 2: 3 x 480 V (3 phases, earth) / 1 x 110 V / 60 Hz (phase, neutral, earth)

**구성품** 제어판넬 1대  
**미포함**



		type	WELWCD15
300100900	폴리에스테르	₩	27,360,190
길이 X		mm	300
폭 Y		mm	600
높이 Z		mm	800
무게		kg	85



		type	WELWCD30	WELWCD45	WELWCD60
300100900	분체도장	₩	35,319,570	38,768,730	52,443,820
길이 X		mm		400	
폭 Y		mm		800	
높이 Z		mm		2100	
무게		kg	120	130	140



# 건조 암롤박스 31



**WATROMAT® 건조 암롤박스**

조 암롤 박스는 암롤 박스 건조기 300100100 과 함께 사용,트럭을 이용하여 운송 및 반출

구성품 건조 암롤박스 1 대

미포함 커버 310200110 및 커버 310200110

		type	WTC06	WTC09	WGM15	WGM20	WGM30
<b>310200101</b>	<b>Steel painted RAL3020</b>	₩	<b>25,209,470</b>	<b>26,037,440</b>	<b>27,350,180</b>	<b>30,796,480</b>	<b>32,802,770</b>
건조기		type	WCD04-15		WCD04-30	WCD04-45	WCD04-60
부피		m3	6	9	15	20	30
용량		t	3-5	4-7	5-10	8-15	12-20
길이 X		m	3.5		4.5	5.7	6.7
폭 Y		m	1.6		2		
높이 Z		m	1.6	2	2	2.2	2.2
무게		t	0.8	1.0	1.8	2.6	3.1



		type	WTC06	WTC09	WGM15	WGM20	WGM30
<b>310200115</b>	<b>Cover PVC</b>	₩	<b>3,121,690</b>	<b>3,421,990</b>	<b>3,585,010</b>	<b>3,758,040</b>	<b>4,101,240</b>
길이 X		m	3.5		4.5	5.7	6.7
폭 Y		m	1.6		2		
무게 Z		kg	16	20	36	48	62



		type	Wcover
<b>310200121</b>	<b>Cover blow in opening</b>	₩	<b>1,186,900</b>
길이 X		m	0.57
폭 Y		M	0.1
무게 Z		kg	25



**WATROMAT® 운반레일**

롤박스 310200100 을 레일을 통해 운반하는 전동 운반구,리모드 컨트롤

구성품 운반구 1 대

미포함

		type	WTW0WTC	WTW90WTC
<b>310200201</b>	<b>분체도장 RAL3020</b>	₩	<b>30,373,200</b>	<b>33,819,500</b>
컨테이너		type	WTC	
트랙 폭		mm	1400	2000
전력 소비		kWh	0.35	
길이 X		mm	2100	1500
폭 Y		mm	1500	2100
높이 Z		mm	360	
무게		t	0.33	0.38



# 덕트 32

## WATROMAT® 건조 공기 덕트

건조 공기 덕트, 건조 암롤박스를 건조 공기 공급기에 연결.

구성품 건조공기덕트 1 대  
미포함



		type	TLKWCD15	Cuff15	TLKseal
320100103	아연도금	₩	4,428,710	3,001,570	536,250
건조기		type	WCD15	WCD15	WCD15-60
길이 X		m	0.5	1	2
폭 Y		mm	570	500	
높이 Z		mm	570	0.1	
무게		kg	20	18	1



## WATROMAT® 습식 공기 덕트

습식 공기 덕트, 건조 암롤박스를 건조 공기 공급기에 연결

구성품 습식공기덕트 1 대  
미포함

		type	RLKWCD15
320200102	아연도금	₩	6,795,360
건조기		type	WSD15
길이 X		m	2
폭 Y		mm	570
높이 Z		mm	570
무게		kg	28



# 필터 33

## WATROMAT® 필터

건조 공기 공급기 330100XXX 에 사용 하는 콤팩트 필터, 전단 필터, 필터 고정 프레임, WCD04-08: 1 개, WCD15: 2 개, WCD30: 4 개, WCD45: 6 개, WCD60: 8 개.

구성품 1 대  
미포함

		type	869.592.292
330200105	필터	₩	1,119,690
길이 X		mm	869
폭 Y		mm	592
높이 Z		mm	292
무게		kg	7

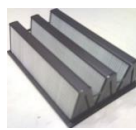

		type	869.592.20
330200203	전단 필터 SS304	₩	1,302,730
길이 X		mm	869
폭 Y		mm	592
높이 Z		mm	20
무게		kg	3



		type	887.609.70
330200303	필터 고정 프레임 SS304	₩	953,810
길이 X		mm	887
폭 Y		mm	609
높이 Z		mm	70
무게		kg	2



**WATROMAT® 열교환기**

암롤 박스 건조기 300100XXX 에 사용하는 열교환기, 냉각용 압축기. 증발기(쿨링) 및 증발기(히팅)를 통한 건조 공기 순환.

구성품 열교환기 1 대  
미포함

		type	EVAP15
210300203	증발기 SS304	₩	23,040,160
210300204	증발기 SS316	₩	27,810,640
건조기		type	WCD15
길이 X		mm	1810
폭 Y		mm	300
높이 Z		mm	620
무게		kg	90



		type	COND15
210300203	응축기 SS304	₩	25,422,540
210300204	응축기 SS316	₩	33,287,540
건조기		type	WCD15
길이 X		mm	1730
폭 Y		mm	350
높이 Z		mm	620
무게		kg	113



		type	EXTC15
210300202	컨덴서	₩	3,652,220
건조기		type	WCD15
길이 X		mm	122
폭 Y		mm	124
높이 Z		mm	335
무게		kg	8



		type	COMP15
210300301	압축기컴프레서	₩	27,275,820
건조기		type	WCD15
길이 X		mm	415
폭 Y		mm	750
높이 Z		mm	445
무게		kg	211



		type	VENT15
210300401	송풍기 ECblue	₩	11,239,800
건조기		type	WCD15
길이 X		mm	380
폭 Y		mm	550
높이 Z		mm	550
무게		kg	36

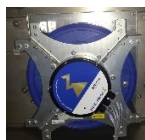

		type	Dual Hinge
210300505	2 중힌지	₩	60,060



# 스킵-건조기

페이지    파트



64

40



66

41



67

42



68

43

	페이지	파트
<b>스킵-건조기</b>	<b>64</b>	<b>40</b>
<b>건조 스킵</b>	<b>66</b>	<b>41</b>
<b>덕트</b>	<b>67</b>	<b>42</b>
<b>대형 백 호퍼</b>	<b>68</b>	<b>43</b>



# 스킵-건조기 40

## WATROMAT® 스킵-건조기

스킵-건조기는 필터 프레스에서 발생한 필터 케이크를 건조, 하.폐수 및 산업폐기물에서 발생하는 슬러지, 투입 고형분 최소 30%, 배출 고형분 90%, 필터 프레스 하단에 건조 스킵이 위치하는 것이 이상적임, 프레스와 건조 스킵 센터링, 케이크는 컨테이너에 균일하게 투입, 건조 온도 30°C/86°F, 건조기 전력 소비: 333 W/kg H<sub>2</sub>O, 소음<75dBA, 구리 열교환기, 슬러지 pH 값 6.0-9.0. 슬러지.

구성품 건조 공기 발생기 1 대(제어판넬 포함), 건조 공기 덕트 1 대, 습식 공기 덕트 1 대  
미포함 건조 스킵

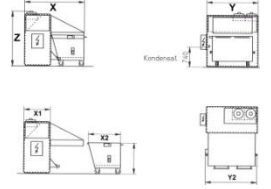

		type	WSD01	WSD04	WSD08
400100103	SS304	₩	55,139,370	87,933,560	122,578,170
수분 제거량	10-35 °C 조건	t/day	0.1	0.4	0.8
전력 소비		kWh	2.6	7.9	12.9
건조 스킵 부피		liter	500	1320-1700	1320-1700
길이 X		mm	1691		2225
폭 Y		mm	980	1918	2416
높이 Z		mm	1490		2035
무게		t	0.4	0.6	0.8

## WATROMAT® 스킵-건조기

스킵-건조기는 필터 프레스에서 발생한 필터 케이크를 건조, 하.폐수 및 산업폐기물에서 발생하는 슬러지, 투입 고형분 최소 30%, 배출 고형분 90%, 필터 프레스 하단에 건조 스킵이 위치하는 것이 이상적임, 프레스와 건조 스킵 센터링, 케이크는 컨테이너에 균일하게 투입, 건조 온도 30°C/86°F, 건조기 전력 소비: 333 W/kg H<sub>2</sub>O, 소음<75dBA, 구리 열교환기, 슬러지 pH 값 6.0-9.0. 슬러지.

구성품 건조 공기 발생기 1 대(제어판넬 포함), 건조 공기 덕트 1 대, 습식 공기 덕트 1 대  
미포함 건조 스킵

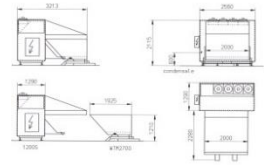

		type	WSD12	WSD16	WSD20	WSD24
410100203	SS304	₩	147,109,820	168,326,730	201,688,630	222,639,560
수분 제거량	10-35 °C 조건	t/day	1.2	1.6	2	2.4
전력 소비		kWh	16	21	26	31
건조 스킵 부피		liter		1700-3700		2700-3700
길이 X		mm		3213		3780
폭 Y		mm		2560		3800
높이 Z		mm		2115		2115
무게		t	1.5	1.6	2.1	2.2

# 스킵-건조기 제어판넬 40

## WATROMAT® 스킵-건조기 제어판넬

제어 판넬, WATROMAT® 제어판넬로 실행, Sirius, 배전, 스위칭 및 보호장치, 명령 및 신호장치, 배선 및 테스트.

- 전력코드 1: 3 x 400 V / 1 x 230 V / 50 Hz (3 phases, neutral, earth)
- 전력코드 2: 3 x 480 V (3 phases, earth) / 1 x 110 V / 60 Hz (phase, neutral, earth)

구성품 제어판넬 1 대  
미포함

		type	WEL64WSD01	WEL64WSD04	WEL64WSD08	WEL86WSD16	WEL86WSD24
400100900	폴리에스테르	₩	14,586,000	15,838,680	18,644,340	23,320,440	27,320,150
스킵 건조기		type	WSD01	WSD02	WSD08	WSD12-16	WSD20-24
길이 X		mm		400		600	
폭 Y		mm		300		300	
높이 Z		mm		600		800	
무게		kg	18	28	42	52	66



		type	MTR122
400100915	온도 제어기	₩	826,540



# 필터 40

## WATROMAT® 필터

스킵-건조기 400100100 에 사용하는 필터, WSD01: 1 대, WSD04: 2 대, WSD08: 3 대, WSD12: 4 대, WSD16: 4 대, WSD20: 5 대, WSD24: 5 대

구성품                    필터 1 개  
미포함

	type	500.300.47	490.490.47
<b>400200105</b>	필터	<b>₩ 264,550</b>	<b>₩ 280,280</b>
길이 X	type	WSD01	WSD04-24
폭 Y	mm	500	490
높이 Z	mm	300	490
무게	mm	47	47
길이 X	kg	0.8	1.1



	type	507.507.70
<b>400200113</b>	필터 고정 프레임 SS304	<b>₩ 354,640</b>
길이 X	type	490.490.47
폭 Y	mm	507
높이 Z	mm	507
무게	mm	70
길이 X	kg	0.2



# 열교환기 40

## WATROMAT® 열교환기

스킵-건조기 400100XXX 에 사용하는 열교환기 건조 공기 발생기(히트 펌프), 냉각용 압축기, 증발기(쿨링) 및 증발기(히팅)

구성품                    열교환기 1 대  
미포함

	type	EVAP01	EVAP04	EVAP08	EVAP16	EVAP24
<b>400300102</b>	증발기 구리	<b>₩ 3,543,540</b>	<b>₩ 5,039,320</b>	<b>₩ 6,510,790</b>	<b>₩ 11,189,750</b>	<b>₩ 13,770,900</b>
<b>400300103</b>	증발기 SS304	<b>₩ 6,946,940</b>	<b>₩ 13,459,160</b>	<b>₩ 18,824,520</b>	<b>₩ 23,696,530</b>	<b>₩ 28,474,160</b>
<b>400300104</b>	증발기 SS316	<b>₩ 7,899,320</b>	<b>₩ 15,834,390</b>	<b>₩ 22,144,980</b>	<b>₩ 27,877,850</b>	<b>₩ 35,325,290</b>
스킵-건조기	type	WSD01	WSD04	WSD08	WSD12-16	WSD20-24
전력소비	m	620	975	1680	1810	3120
길이 X	m	360	310	310	300	540
폭 Y	m	280	540	420	620	380
높이 Z	kg	30	54	71	90	140

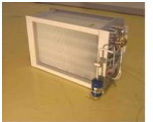

	type	COND01	COND04	COND08	COND16	COND24
<b>400300202</b>	응축기 구리	<b>₩ 3,779,490</b>	<b>₩ 5,435,430</b>	<b>₩ 8,138,130</b>	<b>₩ 13,426,270</b>	<b>₩ 16,525,080</b>
<b>400300203</b>	응축기 SS304	<b>₩ 7,338,760</b>	<b>₩ 14,611,740</b>	<b>₩ 22,512,490</b>	<b>₩ 26,955,500</b>	<b>₩ 28,835,950</b>
<b>400300204</b>	응축기 S316	<b>₩ 8,279,700</b>	<b>₩ 17,191,460</b>	<b>₩ 28,724,410</b>	<b>₩ 36,259,080</b>	<b>₩ 40,278,810</b>
스킵-건조기	type	WSD01	WSD04	WSD08	WSD12-16	WSD20-24
전력소비	m	620	975	1680	1730	3120
길이 X	m	360	370	360	350	540
폭 Y	m	280	540	420	620	380
높이 Z	kg	45	69	85	113	180



	type	EXTC01	EXTC04	EXTC08	EXTC16	EXTC24
<b>400300302</b>	공냉식 외부 컨덴서	<b>₩ 2,559,700</b>	<b>₩ 3,554,980</b>	<b>₩ 5,642,780</b>	<b>₩ 9,478,040</b>	<b>₩ 12,904,320</b>
스킵-건조기	type	WSD01	WSD04	WSD08	WSD12-16	WSD20-24
전력소비	kWh	0.1	0.15	0.25	0.45	0.90
길이 X	m	280	920	1620	2120	3120
폭 Y	m	280	540	420	540	540
높이 Z	m	280	250	310	280	380
무게	kg	15	99	125	155	180



	type	COMP01	COMP04	COMP08	COMP16	COMP24
<b>400300500</b>	냉각 압축기	<b>₩ 5,995,990</b>	<b>₩ 9,319,310</b>	<b>₩ 17,997,980</b>	<b>₩ 25,774,320</b>	<b>₩ 51,550,070</b>
스킵-건조기	type	WSD01	WSD04	WSD08	WSD12-16	WSD20-24



	type	VENT01	VENT04	VENT08	VENT16	VENT24
<b>400300600</b>	송풍기	<b>₩ 4,075,500</b>	<b>₩ 5,205,200</b>	<b>₩ 7,847,840</b>	<b>₩ 12,240,800</b>	<b>₩ 24,481,600</b>
스킵-건조기	type	WSD01	WSD04	WSD08	WSD12-16	WSD20-24



# 건조 스킵 41

## WATROMAT® 건조 스킵

건조 스킵은 스킵-건조기 400100XXX 와 같이 사용됨, 바닥면에 타공판 설치(교체 가능), 개방구로 건조 공기 유입, 틸팅 메카니즘, 지게차 및 틸팅 트레버스 410100XXX 사용하여 배출 이동 가능  
**구성품** 건조 스킵 1 대 (캐스터 4 개 포함)  
**미포함**



		type	WSK05	WSK13	WSK17
410100102	용융 아연도금	₩	6,146,140	12,931,490	15,323,880
410100103	SS304	₩	12,026,300	23,749,440	28,877,420
스킵 건조기		type	WSD01	WSD04-08	WSD08-16
부피		liter	500	1300	1700
실 적재 중량		kg	400	1000	1500
길이 X		mm	1000	1325	1325
폭 Y		mm	980	1680	2180
높이 Z		mm	1054	1154	1154
무게		kg	135	250	300

## WATROMAT® 틸팅 트레버스

지게차와 레그를 사용하여 건조 스킵 410100XXX 을 비울수 있음, 지게차 운전석에서 케이블을 사용하여 틸팅 트레버스 작동 가능, 미끄러짐 및 의도하지 않은 틸팅 작동에 주의해야함

**구성품** 틸팅 트레버스 1 대, 레그 1 대  
**미포함**



		type	WST05	WST13	WST17
410100151	도장 RAL9035	₩	4,202,770	5,798,650	6,515,080
포크 삽입관 간격		mm	250	450	590
포크 삽입관 폭		mm		200	
포크 삽입관 높이		mm		80	
무게		kg	80	145	173



# 건조 스킵 41

## WATROMAT® 건조 스킵

건조 스킵은 스킵-건조기 400XXXXXX 와 같이 사용됨, 바닥면에 타공판 설치(교체 가능), 개방구로 건조 공기 유입, 지게차 포크 200X60mm, 틸팅 메카니즘, 지게차(3t) 사용하여 배출 이동 가능, 운전석에서 케이블을 사용하여 틸팅 트레버스 작동 가능

**구성품** 건조 스킵 1 대 (캐스터 4 개 포함)  
**미포함**



A/B/C mm



Fork sleeves

		type	WKB04	WKB08	WKB12
410100202	용융 아연도금	₩	6,783,920	12,523,940	18,814,510
410100203	SS304	₩	10,513,360	19,412,250	29,160,560
스킵 건조기		type	WSD01	WSD04-08	WSD08-12
부피		liter	400	800	1200
실 적재 중량		kg	320	530	800
길이 X		mm	200	495	640
폭 Y		mm	1440		1640
높이 Z		mm	700		1280
무게		mm	904	1004	1304
스킵 건조기		kg	205	256	265



		type	Fix	Swivel
410100300	캐스터	₩	270,270	460,460
실 적재 중량		kg	450	450
고정 장치			No	Yes
높이		mm		224
무게		kg	5	6

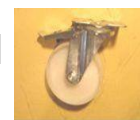

		type	Fix	Swivel
410100310	중량 캐스터	₩	541,970	670,670
실 적재 중량		kg	800	590
고정 장치			No	Yes
높이		mm		224
무게		kg	5	6



# 건조 스킵 41

**WATROMAT® 건조 스킵**

건조 스킵은 스킵 건조기와 함께 사용, 지게차(5t) 사용하여 이송 및 배출 가능  
구성품 건조 스킵 1 대  
미포함

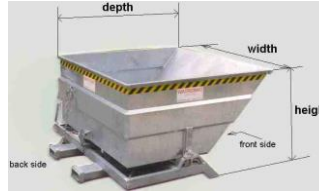
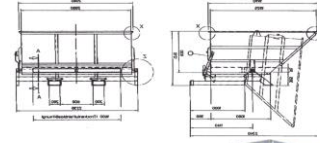

		type	WTM27	WTM37
410200102	용융 아연도금	₩	21,557,250	26,393,510
410200103	SS304	₩	32,336,590	39,589,550
스킵 건조기	type		12-16	16-24
부피	liter		2700	3700
실 적재 중량	t		2.1	3
길이 X	mm		2340	
폭 Y	mm		2230	
높이 Z	mm		1210	1470
무게	t		2.1	2.6

		type	WTMbrake
400200103	스톱퍼	₩	3,218,930



# 건조공기덕트 42

**WATROMAT® 건조 공기 덕트**

스킵-건조기 와 건조 스킵을 연결하는 건조 공기 덕트

구성품 건조 공기 덕트 1 대  
미포함

		type	TLK01WSK05	TLK04WSK13	TLK08WSK17	TLK12WSK17
420100103	SS304	₩	3,748,030	5,188,040	5,641,350	6,593,730
길이 X	mm		610	1100		1630
폭 Y	mm		320	380		380
높이 Z	mm		300	520		530
무게	kg		8	18	25	26



		type	TLK12WTM27	TLK16WTM27	TLK20WTM37	TLK24WTM37
420100103	SS304	₩	6,881,160	6,881,160	7,261,540	7,261,540
길이 X	m				1710	
폭 Y	mm				1370	
높이 Z	mm				700	
무게	kg		35	42	48	54



		type	Seal
420100115	실링	₩	536,250
길이	m		2
무게	kg		0.4



# 습식 공기 덕트 42

**WATROMAT® 습식 공기 덕트**

건조 스킵 에서 다시 스킵-건조기로 습식 공기가 순환 하는 습식 공기 덕트  
구성품 습식 공기 덕트  
미포함

		type	RLK01WSK05	RLK04WSK13	RLK08WSK17	RLK12WSK17
420200103	PVC (프레임 SS304)	₩	3,606,460	4,268,550	6,136,130	6,556,550
길이 X	mm		800	1530	2030	2340
폭 Y	mm		1080	1280	1280	1280
높이 Z	mm		500	800	800	800
무게	kg		6	9	15	19



		type	RLK12WTM27	RLK16WTM27	RLK20WTM37	RLK24WTM37
420200103	PVC (프레임 SS304)	₩	6,956,950	6,956,950	7,527,520	7,527,520
길이 X	mm		800	1530	2030	2340
폭 Y	mm		1080	1280	1280	1280
높이 Z	mm		500	800	800	800
무게	kg		24	29	34	39



# 호퍼 백 43

**WATROMAT® 호퍼 백**

호퍼 백은 건조 슬러지를 대형 백에 투입하는 보조 장치, 최소 70% 고형분 슬러지, 스틸 재질로 호퍼 제작, 각각의 모서리에 보강, 지게카 포크 삽입 가능한 프레임 설치.

구성품 호퍼 1 대  
미포함

		type	WHO1
<b>430300101</b>	<b>도장 RAL3020</b>	<b>₩</b>	<b>9,110,530</b>
Ground lee way		mm	1190
길이 X		mm	1980
폭 Y		mm	980
높이 Z		mm	2050
호퍼 투입구		mm	1875x850
호퍼 배출구		mm	700x500
무게		kg	221



# 운송, 설치, 시운전

페이지 파트



71

50



73

51



77

52



79

53

	페이지	파트
육상 운송	71	50
해상 운송	73	51
출장 경비	77	52
설치		
시운전	79	53
슈퍼바이징		
		71

# 육상 운송 100-1000 km

50

Part	국가											
목적지	km	100	200	300	400	500	600	700	800	900	1000	
	기간	1	2	3	3	3	4	4	4	5	5	
11	스쿠류 프레스	WSP05	₩3,146,000	₩3,460,600	₩3,775,200	₩4,089,800	₩4,404,400	₩4,719,000	₩5,033,600	₩5,348,200	₩5,662,800	₩5,977,400
		WSP15	₩4,152,720	₩4,567,920	₩4,983,264	₩5,398,536	₩5,813,808	₩6,229,080	₩6,644,352	₩7,059,624	₩7,474,896	₩7,890,168
		WSP25	₩5,190,900	₩5,709,990	₩6,229,080	₩6,748,170	₩7,267,260	₩7,786,350	₩8,305,440	₩8,824,530	₩9,343,620	₩9,862,710
		WSP50	₩5,917,626	₩6,509,389	₩7,101,151	₩7,692,914	₩8,284,676	₩8,876,439	₩9,468,202	₩10,059,964	₩10,651,727	₩11,243,489
		WSP75	₩6,575,140	₩7,232,654	₩7,890,168	₩8,547,682	₩9,205,196	₩9,862,710	₩10,520,224	₩11,177,738	₩11,835,252	₩12,492,766
11	플랫폼 프레스	WSP	₩2,613,325	₩2,874,658	₩3,135,990	₩3,397,323	₩3,658,655	₩3,919,988	₩4,181,320	₩4,442,653	₩4,703,985	₩4,965,318
		WSP75 double	₩4,304,300	₩4,734,730	₩5,165,160	₩5,595,590	₩6,026,020	₩6,456,450	₩6,886,880	₩7,317,310	₩7,747,740	₩8,178,170
12	폴리머 유닛	WPL	₩418,990	₩460,460	₩501,930	₩544,830	₩586,300	₩614,900	₩670,670	₩712,140	₩753,610	₩795,080
		WPP	₩660,660	₩726,726	₩792,792	₩858,858	₩924,924	₩990,990	₩1,057,056	₩1,123,122	₩1,189,188	₩1,255,254
13	농축조	WTH	₩7,063,056	₩7,769,362	₩8,475,667	₩9,181,973	₩9,888,278	₩10,594,584	₩11,300,890	₩12,007,195	₩12,713,501	₩13,419,806
21	벨트 건조기	WBD04-08	₩1,281,427	₩1,409,570	₩1,537,713	₩1,665,855	₩1,793,998	₩1,922,141	₩2,050,284	₩2,178,426	₩2,306,569	₩2,434,712
		WBD15	₩1,591,876	₩1,751,064	₩1,910,251	₩2,069,439	₩2,228,626	₩2,387,814	₩2,547,002	₩2,706,189	₩2,865,377	₩3,024,564
		WBD30	₩2,431,229	₩2,674,352	₩2,917,475	₩3,160,597	₩3,403,720	₩3,646,843	₩3,889,966	₩4,133,089	₩4,376,212	₩4,619,335
		WBD45	₩3,256,110	₩3,581,721	₩3,907,332	₩4,232,943	₩4,558,554	₩4,884,165	₩5,209,776	₩5,535,387	₩5,860,998	₩6,186,609
		WBD60	₩4,573,026	₩5,030,328	₩5,487,631	₩5,944,933	₩6,402,236	₩6,859,538	₩7,316,841	₩7,774,144	₩8,231,446	₩8,688,749
		WBD75	₩6,186,609	₩6,805,270	₩7,423,931	₩8,042,592	₩8,661,253	₩9,279,914	₩9,898,574	₩10,517,235	₩11,135,896	₩11,754,557
		WBD90	₩7,196,003	₩7,915,603	₩8,635,204	₩9,354,804	₩10,074,404	₩10,794,005	₩11,513,605	₩12,233,205	₩12,952,806	₩13,672,406
		WBD105	₩8,364,585	₩9,201,043	₩10,037,502	₩10,873,960	₩11,710,419	₩12,546,877	₩13,383,336	₩14,219,794	₩15,056,253	₩15,892,711
		WBD120	₩9,750,241	₩10,725,265	₩11,700,289	₩12,675,313	₩13,650,337	₩14,625,361	₩15,600,385	₩16,575,409	₩17,550,433	₩18,525,457
		WBD120D	₩9,906,130	₩10,896,743	₩11,887,356	₩12,877,969	₩13,868,582	₩14,859,195	₩15,849,808	₩16,840,422	₩17,831,035	₩18,821,648
		WBD150D	₩11,912,435	₩13,103,679	₩14,294,922	₩15,486,166	₩16,677,409	₩17,868,653	₩19,059,896	₩20,251,140	₩21,442,383	₩22,633,627
		WBD180D	₩14,671,104	₩16,138,215	₩17,605,325	₩19,072,436	₩20,539,546	₩22,006,657	₩23,473,767	₩24,940,877	₩26,407,988	₩27,875,098
		WBD210D	₩17,053,591	₩18,758,951	₩20,464,310	₩22,169,669	₩23,875,028	₩25,580,387	₩27,285,746	₩28,991,105	₩30,696,465	₩32,401,824
WBD240D	₩19,310,684	₩21,241,753	₩23,172,821	₩25,103,890	₩27,034,958	₩28,966,027	₩30,897,095	₩32,828,163	₩34,759,232	₩36,690,300		
21	플랫폼 건조기	WBDXXD	₩5,469,750	₩6,016,725	₩6,563,700	₩7,110,675	₩7,657,650	₩8,204,625	₩8,751,600	₩9,298,575	₩9,845,550	₩10,392,525
22	병커	WBU00X	₩2,314,283	₩2,545,712	₩2,777,140	₩3,008,568	₩3,239,997	₩3,471,425	₩3,702,853	₩3,934,282	₩4,165,710	₩4,397,138
		WBU5	₩3,383,806	₩3,722,187	₩4,060,567	₩4,398,948	₩4,737,329	₩5,075,709	₩5,414,090	₩5,752,470	₩6,090,851	₩6,429,232
		WBU10-25	₩6,270,264	₩6,897,290	₩7,524,317	₩8,151,343	₩8,778,370	₩9,405,396	₩10,032,422	₩10,659,449	₩11,286,475	₩11,913,502
		WBU35	₩6,751,945	₩7,427,140	₩8,102,334	₩8,777,529	₩9,452,723	₩10,127,918	₩10,803,112	₩11,478,307	₩12,153,501	₩12,828,696
23	배기 포인트	WLS1-2	₩1,368,094	₩1,504,903	₩1,641,713	₩1,778,522	₩1,915,331	₩2,052,141	₩2,188,950	₩2,325,760	₩2,462,569	₩2,599,378
		WLS3-5	₩2,736,188	₩3,009,807	₩3,283,425	₩3,557,044	₩3,830,663	₩4,104,282	₩4,377,900	₩4,651,519	₩4,925,138	₩5,198,757
23	컨베이어	WSC	₩1,368,094	₩1,504,903	₩1,641,713	₩1,778,522	₩1,915,331	₩2,052,141	₩2,188,950	₩2,325,760	₩2,462,569	₩2,599,378
23	사일로	WSI	₩8,117,753	₩8,929,528	₩9,741,303	₩10,553,078	₩11,364,854	₩12,176,629	₩12,988,404	₩13,800,179	₩14,611,955	₩15,423,730
30	암롤박스 건조기	WCD04-08	₩1,281,427	₩1,409,570	₩1,537,713	₩1,665,855	₩1,793,998	₩1,922,141	₩2,050,284	₩2,178,426	₩2,306,569	₩2,434,712
		WCD15	₩1,591,876	₩1,751,064	₩1,910,251	₩2,069,439	₩2,228,626	₩2,387,814	₩2,547,002	₩2,706,189	₩2,865,377	₩3,024,564
		WCD30	₩2,431,229	₩2,674,352	₩2,917,475	₩3,160,597	₩3,403,720	₩3,646,843	₩3,889,966	₩4,133,089	₩4,376,212	₩4,619,335
		WCD48-60	₩3,256,110	₩3,581,721	₩3,907,332	₩4,232,943	₩4,558,554	₩4,884,165	₩5,209,776	₩5,535,387	₩5,860,998	₩6,186,609
		31	건조 암롤박스	WTC	₩2,079,380	₩2,287,318	₩2,495,256	₩2,703,194	₩2,911,132	₩3,119,070	₩3,327,008	₩3,534,946
		WGM	₩3,016,728	₩3,318,401	₩3,620,074	₩3,921,746	₩4,223,419	₩4,525,092	₩4,826,765	₩5,128,438	₩5,430,110	₩5,731,783
40	스킵 건조기	WSD01	₩371,819	₩409,001	₩446,183	₩483,365	₩520,547	₩557,729	₩594,911	₩632,093	₩669,275	₩706,457
		WSD04-08	₩1,401,484	₩1,541,632	₩1,681,780	₩1,821,929	₩1,962,077	₩2,102,226	₩2,242,374	₩2,382,522	₩2,522,671	₩2,662,819
		WSD12-16	₩1,600,090	₩1,760,099	₩1,920,108	₩2,080,117	₩2,240,126	₩2,400,135	₩2,560,144	₩2,720,153	₩2,880,162	₩3,040,171
		WSD20-24	₩2,945,902	₩3,240,492	₩3,535,082	₩3,829,672	₩4,124,263	₩4,418,853	₩4,713,443	₩5,008,033	₩5,302,623	₩5,597,213
41	건조 스킵	WSK500	₩419,610	₩461,571	₩503,532	₩545,493	₩587,454	₩629,415	₩671,376	₩713,337	₩755,298	₩797,259
		WSK1320	₩697,944	₩767,738	₩837,533	₩907,327	₩977,122	₩1,046,916	₩1,116,710	₩1,186,505	₩1,256,299	₩1,326,094
		WSK1700	₩790,898	₩869,988	₩949,078	₩1,028,167	₩1,107,257	₩1,186,347	₩1,265,437	₩1,344,527	₩1,423,616	₩1,502,706
		WTM2700	₩1,503,337	₩1,653,671	₩1,804,004	₩1,954,338	₩2,104,672	₩2,255,006	₩2,405,339	₩2,555,673	₩2,706,007	₩2,856,340
		WTM3700	₩1,826,368	₩2,009,005	₩2,191,642	₩2,374,279	₩2,556,915	₩2,739,552	₩2,922,189	₩3,104,826	₩3,287,463	₩3,470,100
		43	대형 백 호퍼	WHO	₩85,237	₩97,761	₩1,062,285	₩1,150,808	₩1,239,332	₩1,327,856	₩1,416,380	₩1,504,903



# 육상 운송 1200-3000 km

# 50

Part	국가											
목적지	km	1200	1400	1600	1800	2000	2200	2400	2600	2800	3000	
	기간	5	6	6	7	7	8	8	9	9	10	
11	스쿠류 프레스	WSP05	₩6,292,000	₩6,606,600	₩6,921,200	₩7,235,800	₩7,550,400	₩7,865,000	₩8,179,600	₩8,494,200	₩8,808,800	₩9,123,400
		WSP15	₩8,305,440	₩8,720,712	₩9,135,984	₩9,551,256	₩9,966,528	₩10,381,800	₩10,797,072	₩11,212,344	₩11,627,616	₩12,042,888
		WSP25	₩10,381,800	₩10,900,890	₩11,419,980	₩11,939,070	₩12,458,160	₩12,977,250	₩13,496,340	₩14,015,430	₩14,534,520	₩15,053,610
		WSP50	₩11,835,252	₩12,427,015	₩13,018,777	₩13,610,540	₩14,202,302	₩14,794,065	₩15,385,828	₩15,977,590	₩16,569,353	₩17,161,115
		WSP75	₩13,150,280	₩13,807,794	₩14,465,308	₩15,122,822	₩15,780,336	₩16,437,850	₩17,095,364	₩17,752,878	₩18,410,392	₩19,067,906
11	플랫폼 프레스	WSP	₩5,226,650	₩5,487,983	₩5,749,315	₩6,010,648	₩6,271,980	₩6,533,313	₩6,794,645	₩7,055,978	₩7,317,310	₩7,578,643
		WSP75 double	₩8,608,600	₩9,039,030	₩9,469,460	₩9,899,890	₩10,330,320	₩10,760,750	₩11,191,180	₩11,621,610	₩12,052,040	₩12,482,470
12	폴리머 유닛	WPL	₩837,980	₩879,450	₩920,920	₩963,820	₩1,005,290	₩1,046,760	₩1,088,230	₩1,131,130	₩1,172,600	₩1,214,070
		WPP	₩1,321,320	₩1,387,386	₩1,453,452	₩1,519,518	₩1,585,584	₩1,651,650	₩1,717,716	₩1,783,782	₩1,849,848	₩1,915,914
13	농축조	WTH	₩14,126,112	₩14,832,418	₩15,538,723	₩16,245,029	₩16,951,334	₩17,657,640	₩18,363,946	₩19,070,251	₩19,776,557	₩20,482,862
21	벨트 건조기	WBD04-08	₩2,562,855	₩2,690,997	₩2,819,140	₩2,947,283	₩3,075,425	₩3,203,568	₩3,331,711	₩3,459,854	₩3,587,996	₩3,716,139
		WBD15	₩3,183,752	₩3,342,940	₩3,502,127	₩3,661,315	₩3,820,502	₩3,979,690	₩4,138,878	₩4,298,065	₩4,457,253	₩4,616,440
		WBD30	₩4,862,458	₩5,105,580	₩5,348,703	₩5,591,826	₩5,834,949	₩6,078,072	₩6,321,195	₩6,564,318	₩6,807,441	₩7,050,564
		WBD45	₩6,512,220	₩6,837,831	₩7,163,442	₩7,489,053	₩7,814,664	₩8,140,275	₩8,465,886	₩8,791,497	₩9,117,108	₩9,442,719
		WBD60	₩9,146,051	₩9,603,354	₩10,060,656	₩10,517,959	₩10,975,261	₩11,432,564	₩11,889,867	₩12,347,169	₩12,804,472	₩13,261,774
		WBD75	₩12,373,218	₩12,991,879	₩13,610,540	₩14,229,201	₩14,847,862	₩15,466,523	₩16,085,183	₩16,703,844	₩17,322,505	₩17,941,166
		WBD90	₩14,392,006	₩15,111,607	₩15,831,207	₩16,550,807	₩17,270,407	₩17,990,008	₩18,709,608	₩19,429,208	₩20,148,809	₩20,868,409
		WBD105	₩16,729,170	₩17,565,628	₩18,402,087	₩19,238,545	₩20,075,004	₩20,911,462	₩21,747,920	₩22,584,379	₩23,420,837	₩24,257,296
		WBD120	₩19,500,481	₩20,475,505	₩21,450,529	₩22,425,553	₩23,400,577	₩24,375,601	₩25,350,625	₩26,325,649	₩27,300,673	₩28,275,697
		WBD120D	₩19,812,261	₩20,802,874	₩21,793,487	₩22,784,100	₩23,774,713	₩24,765,326	₩25,755,939	₩26,746,552	₩27,737,165	₩28,727,778
		WBD150D	₩23,824,870	₩25,016,114	₩26,207,357	₩27,398,601	₩28,589,844	₩29,781,088	₩30,972,331	₩32,163,575	₩33,354,818	₩34,546,062
		WBD180D	₩29,342,209	₩30,809,319	₩32,276,430	₩33,743,540	₩35,210,651	₩36,677,761	₩38,144,871	₩39,611,982	₩41,079,092	₩42,546,203
		WBD210D	₩34,107,183	₩35,812,542	₩37,517,901	₩39,223,260	₩40,928,619	₩42,633,979	₩44,339,338	₩46,044,697	₩47,750,056	₩49,455,415
WBD240D	₩38,621,369	₩40,552,437	₩42,483,506	₩44,414,574	₩46,345,643	₩48,276,711	₩50,207,779	₩52,138,848	₩54,069,916	₩56,000,985		
21	플랫폼 건조기	WBDXXD	₩10,939,500	₩11,486,475	₩12,033,450	₩12,580,425	₩13,127,400	₩13,674,375	₩14,221,350	₩14,768,325	₩15,315,300	₩15,862,275
22	버커	WBU00X	₩4,628,567	₩4,859,995	₩5,091,423	₩5,322,852	₩5,554,280	₩5,785,709	₩6,017,137	₩6,248,565	₩6,479,994	₩6,711,422
		WBU5	₩6,767,612	₩7,105,993	₩7,444,374	₩7,782,754	₩8,121,135	₩8,459,515	₩8,797,896	₩9,136,277	₩9,474,657	₩9,813,038
		WBU10-25	₩12,540,528	₩13,167,554	₩13,794,581	₩14,421,607	₩15,048,634	₩15,675,660	₩16,302,686	₩16,929,713	₩17,556,739	₩18,183,766
		WBU35	₩13,503,890	₩14,179,085	₩14,854,279	₩15,529,474	₩16,204,668	₩16,879,863	₩17,555,058	₩18,230,252	₩18,905,447	₩19,580,641
23	배깅 포인트	WLS1-2	₩2,736,188	₩2,872,997	₩3,009,807	₩3,146,616	₩3,283,425	₩3,420,235	₩3,557,044	₩3,693,853	₩3,830,663	₩3,967,472
		WLS3-5	₩5,472,375	₩5,745,994	₩6,019,613	₩6,293,232	₩6,566,851	₩6,840,469	₩7,114,088	₩7,387,707	₩7,661,326	₩7,934,944
23	컨베이어	WSC	₩2,736,188	₩2,872,997	₩3,009,807	₩3,146,616	₩3,283,425	₩3,420,235	₩3,557,044	₩3,693,853	₩3,830,663	₩3,967,472
23	사일로	WSI	₩16,235,505	₩17,047,280	₩17,859,056	₩18,670,831	₩19,482,606	₩20,294,381	₩21,106,157	₩21,917,932	₩22,729,707	₩23,541,482
30	암롤박스 건조기	WCD04-08	₩2,562,855	₩2,690,997	₩2,819,140	₩2,947,283	₩3,075,425	₩3,203,568	₩3,331,711	₩3,459,854	₩3,587,996	₩3,716,139
		WCD15	₩3,183,752	₩3,342,940	₩3,502,127	₩3,661,315	₩3,820,502	₩3,979,690	₩4,138,878	₩4,298,065	₩4,457,253	₩4,616,440
		WCD30	₩4,862,458	₩5,105,580	₩5,348,703	₩5,591,826	₩5,834,949	₩6,078,072	₩6,321,195	₩6,564,318	₩6,807,441	₩7,050,564
		WCD48-60	₩6,512,220	₩6,837,831	₩7,163,442	₩7,489,053	₩7,814,664	₩8,140,275	₩8,465,886	₩8,791,497	₩9,117,108	₩9,442,719
31	건조 암롤박스	WTC	₩4,158,760	₩4,366,698	₩4,574,636	₩4,782,574	₩4,990,512	₩5,198,450	₩5,406,388	₩5,614,326	₩5,822,264	₩6,030,202
		WGM	₩6,033,456	₩6,335,129	₩6,636,802	₩6,938,474	₩7,240,147	₩7,541,820	₩7,843,493	₩8,145,166	₩8,446,838	₩8,748,511
40	스킵 건조기	WSD01	₩743,639	₩780,821	₩818,003	₩855,185	₩892,367	₩929,549	₩966,731	₩1,003,913	₩1,041,094	₩1,078,276
		WSD04-08	₩2,802,967	₩2,943,116	₩3,083,264	₩3,223,413	₩3,363,561	₩3,503,709	₩3,643,858	₩3,784,006	₩3,924,154	₩4,064,303
		WSD12-16	₩3,200,180	₩3,360,189	₩3,520,198	₩3,680,207	₩3,840,216	₩4,000,225	₩4,160,234	₩4,320,243	₩4,480,252	₩4,640,261
		WSD20-24	₩5,891,804	₩6,186,394	₩6,480,984	₩6,775,574	₩7,070,164	₩7,364,755	₩7,659,345	₩7,953,935	₩8,248,525	₩8,543,115
41	건조 스킵	WSK500	₩839,220	₩881,181	₩923,142	₩965,103	₩1,007,064	₩1,049,025	₩1,090,986	₩1,132,947	₩1,174,908	₩1,216,869
		WSK1320	₩1,395,888	₩1,465,682	₩1,535,477	₩1,605,271	₩1,675,066	₩1,744,860	₩1,814,655	₩1,884,449	₩1,954,243	₩2,024,038
		WSK1700	₩1,581,796	₩1,660,886	₩1,739,976	₩1,819,065	₩1,898,155	₩1,977,245	₩2,056,335	₩2,135,425	₩2,214,514	₩2,293,604
		WTM2700	₩3,006,674	₩3,157,008	₩3,307,342	₩3,457,675	₩3,608,009	₩3,758,343	₩3,908,676	₩4,059,010	₩4,209,344	₩4,359,677
		WTM3700	₩3,652,736	₩3,835,373	₩4,018,010	₩4,200,647	₩4,383,284	₩4,565,920	₩4,748,557	₩4,931,194	₩5,113,831	₩5,296,468
43	대형 백 호퍼	WHO	₩1,770,474	₩1,858,998	₩1,947,522	₩2,036,046	₩2,124,569	₩2,213,093	₩2,301,617	₩2,390,140	₩2,478,664	₩2,567,188

# 캐나다-미국

Part	국가		Canada	Canada	Canada	Canada	USA	USA	USA	USA
	목적지	km	Vancouv	Montreal	Toronto	Quebec	Los A	Housten	Orleans	Charl
		기간	31	10	11	9	27	22	20	17
11	스쿠류 프레스	WSP05	₩15,958,800	₩5,148,000	₩5,662,800	₩4,633,200	₩13,899,600	₩11,325,600	₩10,296,000	₩8,751,600
		WSP15	₩21,065,616	₩6,795,360	₩7,474,896	₩6,115,824	₩18,347,472	₩14,949,792	₩13,590,720	₩11,552,112
		WSP25	₩19,749,015	₩6,370,650	₩7,007,715	₩5,733,585	₩17,200,755	₩14,015,430	₩12,741,300	₩10,830,105
		WSP50	₩27,034,207	₩8,720,712	₩9,592,783	₩7,848,641	₩23,545,922	₩19,185,566	₩17,441,424	₩14,825,210
		WSP75	₩32,183,580	₩10,381,800	₩11,419,980	₩9,343,620	₩28,030,860	₩22,839,960	₩20,763,600	₩17,649,060
11	플랫폼 프레스	WSP	₩5,670,915	₩1,829,328	₩2,012,260	₩1,646,395	₩4,939,184	₩4,024,521	₩3,658,655	₩3,109,857
		WSP75 double	₩9,340,331	₩3,013,010	₩3,314,311	₩2,711,709	₩8,135,127	₩6,628,622	₩6,026,020	₩5,122,117
12	폴리머 유닛	WPL	₩1,055,340	₩340,340	₩374,660	₩306,020	₩918,060	₩747,890	₩680,680	₩579,150
		WPP	₩2,091,933	₩674,817	₩742,299	₩607,335	₩1,822,006	₩1,484,597	₩1,349,634	₩1,147,189
13	농축조	WTH	₩22,364,662	₩7,214,407	₩7,935,848	₩6,492,966	₩19,478,899	₩15,871,696	₩14,428,814	₩12,264,492
21	벨트 건조기	WBD04-08	₩2,361,982	₩761,930	₩838,123	₩685,737	₩2,057,210	₩1,676,245	₩1,523,859	₩1,295,281
		WBD15	₩6,513,957	₩2,101,276	₩2,311,404	₩1,891,149	₩5,673,446	₩4,622,808	₩4,202,553	₩3,572,170
		WBD30	₩9,185,486	₩2,963,060	₩3,259,366	₩2,666,754	₩8,000,262	₩6,518,732	₩5,926,120	₩5,037,202
		WBD45	₩9,421,012	₩3,039,036	₩3,342,940	₩2,735,132	₩8,205,397	₩6,685,879	₩6,078,072	₩5,166,361
		WBD60	₩11,828,417	₩3,815,618	₩4,197,180	₩3,434,056	₩10,302,169	₩8,394,360	₩7,631,236	₩6,486,551
		WBD75	₩12,956,134	₩4,179,398	₩4,597,338	₩3,761,458	₩11,284,375	₩9,194,676	₩8,358,796	₩7,104,977
		WBD90	₩15,169,175	₩4,893,282	₩5,382,610	₩4,403,954	₩13,211,862	₩10,765,221	₩9,786,564	₩8,318,580
		WBD105	₩17,632,545	₩5,687,918	₩6,256,709	₩5,119,126	₩15,357,378	₩12,513,419	₩11,375,835	₩9,669,460
		WBD120	₩16,857,330	₩5,437,848	₩5,981,633	₩4,894,064	₩14,682,191	₩11,963,267	₩10,875,697	₩9,244,342
		WBD120D	₩16,201,075	₩5,226,153	₩5,748,768	₩4,703,538	₩14,110,613	₩11,497,537	₩10,452,306	₩8,884,460
		WBD150D	₩19,482,305	₩6,284,614	₩6,913,076	₩5,656,153	₩16,968,459	₩13,826,152	₩12,569,229	₩10,683,845
		WBD180D	₩24,338,173	₩7,851,023	₩8,636,126	₩7,065,921	₩21,197,763	₩17,272,252	₩15,702,047	₩13,346,740
		WBD210D	₩28,290,525	₩9,125,976	₩10,038,574	₩8,213,378	₩24,640,135	₩20,077,147	₩18,251,952	₩15,514,159
		WBD240D	₩32,358,444	₩10,438,208	₩11,482,029	₩9,394,387	₩28,183,161	₩22,964,057	₩20,876,416	₩17,744,953
21	플랫폼 건조기	WBDXXD	₩11,869,358	₩3,828,825	₩4,211,708	₩3,445,943	₩10,337,828	₩8,423,415	₩7,657,650	₩6,509,003
22	병커	WBU00X	₩4,308,876	₩1,389,960	₩1,528,956	₩1,250,964	₩3,752,892	₩3,057,912	₩2,779,920	₩2,362,932
		WBU5	₩6,300,180	₩2,032,316	₩2,235,548	₩1,829,084	₩5,487,253	₩4,471,095	₩4,064,632	₩3,454,937
		WBU10-25	₩9,178,970	₩2,960,958	₩3,257,054	₩2,664,862	₩7,994,587	₩6,514,108	₩5,921,916	₩5,033,629
		WBU35	₩10,465,515	₩3,375,973	₩3,713,570	₩3,038,375	₩9,115,126	₩7,427,140	₩6,751,945	₩5,739,153
23	배깅 포인트	WLS1-2	₩5,094,404	₩1,643,356	₩1,807,692	₩1,479,020	₩4,437,061	₩3,615,383	₩3,286,712	₩2,793,705
		WLS3-5	₩10,188,807	₩3,286,712	₩3,615,383	₩2,958,041	₩8,874,122	₩7,230,766	₩6,573,424	₩5,587,410
23	컨베이어	WSC	₩5,094,404	₩1,643,356	₩1,807,692	₩1,479,020	₩4,437,061	₩3,615,383	₩3,286,712	₩2,793,705
23	사일로	WSI	₩31,707,941	₩10,228,368	₩11,251,205	₩9,205,531	₩27,616,594	₩22,502,410	₩20,456,736	₩17,388,226
30	암블박스 건조기	WCD04-08	₩4,055,929	₩1,308,364	₩1,439,201	₩1,177,528	₩3,532,583	₩2,878,401	₩2,616,728	₩2,224,219
		WCD15	₩8,389,187	₩2,706,189	₩2,976,808	₩2,435,570	₩7,306,711	₩5,953,616	₩5,412,378	₩4,600,522
		WCD30	₩16,015,720	₩5,166,361	₩5,682,997	₩4,649,725	₩13,949,175	₩11,365,995	₩10,332,722	₩8,782,814
		WCD48-60	₩21,533,741	₩6,946,368	₩7,641,005	₩6,251,731	₩18,755,194	₩15,282,010	₩13,892,736	₩11,808,826
31	건조 암블박스	WTC	₩6,446,078	₩2,079,380	₩2,287,318	₩1,871,442	₩5,614,326	₩4,574,636	₩4,158,760	₩3,534,946
		WGM	₩9,351,857	₩3,016,728	₩3,318,401	₩2,715,055	₩8,145,166	₩6,636,802	₩6,033,456	₩5,128,438
40	스킵 건조기	WSD01	₩3,353,135	₩1,081,657	₩1,189,822	₩973,491	₩2,920,473	₩2,379,644	₩2,163,313	₩1,838,816
		WSD04-08	₩5,479,675	₩1,767,637	₩1,944,401	₩1,590,873	₩4,772,620	₩3,888,802	₩3,535,274	₩3,004,983
		WSD12-16	₩5,809,335	₩1,873,979	₩2,061,377	₩1,686,581	₩5,059,744	₩4,122,754	₩3,747,958	₩3,185,764
		WSD20-24	₩9,324,266	₩3,007,828	₩3,308,610	₩2,707,045	₩8,121,135	₩6,617,221	₩6,015,655	₩5,113,307
41	건조 스킵	WSK500	₩2,691,292	₩868,159	₩954,975	₩781,343	₩2,344,029	₩1,909,949	₩1,736,317	₩1,475,870
		WSK1320	₩3,416,252	₩1,102,017	₩1,212,219	₩991,815	₩2,975,446	₩2,424,437	₩2,204,034	₩1,873,429
		WSK1700	₩3,386,849	₩1,092,532	₩1,201,785	₩983,279	₩2,949,836	₩2,403,570	₩2,185,064	₩1,857,304
		WTM2700	₩5,598,012	₩1,805,810	₩1,986,391	₩1,625,229	₩4,875,688	₩3,972,783	₩3,611,621	₩3,069,877
		WTM3700	₩6,290,824	₩2,029,298	₩2,232,228	₩1,826,368	₩5,479,105	₩4,464,456	₩4,058,596	₩3,449,807
43	대형 백 호퍼	WHO	₩4,120,474	₩1,329,185	₩1,462,104	₩1,196,267	₩3,588,800	₩2,924,207	₩2,658,370	₩2,259,615

# 멕시코-아르헨티나

# 51

Part	국가		Mexico	Mexico	Panama	Nicaragua	Colombia	Chille	Peru	Brazil	Uruguay	Argent
	목적지	km	Mazatlan	Veracruz	Colon	Manag	Cartagena	Valp	Callao	Santos	Montev	Arbue
		기간	30	15	19	19	19	31	30	18	20	21
11	스쿠르 프레스	WSP05	₩15,444,000	₩7,722,000	₩9,781,200	₩9,781,200	₩9,781,200	₩15,958,800	₩15,444,000	₩9,266,400	₩10,296,000	₩10,810,800
		WSP15	₩20,386,080	₩10,193,040	₩12,911,184	₩12,911,184	₩12,911,184	₩21,065,616	₩20,386,080	₩12,231,648	₩13,590,720	₩14,270,256
		WSP25	₩19,111,950	₩9,555,975	₩12,104,235	₩12,104,235	₩12,104,235	₩19,749,015	₩19,111,950	₩11,467,170	₩12,741,300	₩13,378,365
		WSP50	₩26,162,136	₩13,081,068	₩16,569,353	₩16,569,353	₩16,569,353	₩27,034,207	₩26,162,136	₩15,697,282	₩17,441,424	₩18,313,495
		WSP75	₩31,145,400	₩15,572,700	₩19,725,420	₩19,725,420	₩19,725,420	₩32,183,580	₩31,145,400	₩18,687,240	₩20,763,600	₩21,801,780
11	플랫폴 프레스	WSP	₩5,487,983	₩2,743,991	₩3,475,722	₩3,475,722	₩3,475,722	₩5,670,915	₩5,487,983	₩3,292,790	₩3,658,655	₩3,841,588
		WSP75 double	₩9,039,030	₩4,519,515	₩5,724,719	₩5,724,719	₩5,724,719	₩9,340,331	₩9,039,030	₩5,423,418	₩6,026,020	₩6,327,321
12	폴리머 유닛	WPL	₩1,021,020	₩510,510	₩646,360	₩646,360	₩646,360	₩1,055,340	₩1,021,020	₩612,040	₩680,680	₩715,000
		WPP	₩2,024,451	₩1,012,226	₩1,282,152	₩1,282,152	₩1,282,152	₩2,091,933	₩2,024,451	₩1,214,671	₩1,349,634	₩1,417,116
13	농축조	WTH	₩21,643,222	₩10,821,611	₩13,707,374	₩13,707,374	₩13,707,374	₩22,364,662	₩21,643,222	₩12,985,933	₩14,428,814	₩15,150,255
21	벨트 건조기	WBD04-08	₩2,285,789	₩1,142,895	₩1,447,667	₩1,447,667	₩1,132,956	₩2,361,982	₩2,285,789	₩1,371,474	₩1,523,859	₩1,600,052
		WBD15	₩6,303,829	₩3,151,914	₩3,992,425	₩3,992,425	₩3,313,871	₩6,513,957	₩6,303,829	₩3,782,297	₩4,202,553	₩4,412,680
		WBD30	₩8,889,180	₩4,444,590	₩5,629,814	₩5,629,814	₩4,639,590	₩9,185,486	₩8,889,180	₩5,333,508	₩5,926,120	₩6,222,426
		WBD45	₩9,117,108	₩4,558,554	₩5,774,168	₩5,774,168	₩4,758,554	₩9,421,012	₩9,117,108	₩5,470,265	₩6,078,072	₩6,381,976
		WBD60	₩11,446,855	₩5,723,427	₩7,249,675	₩7,249,675	₩5,974,534	₩11,828,417	₩11,446,855	₩6,868,113	₩7,631,236	₩8,012,798
		WBD75	₩12,538,194	₩6,269,097	₩7,940,856	₩7,940,856	₩6,591,225	₩12,956,134	₩12,538,194	₩7,522,917	₩8,358,796	₩8,776,736
		WBD90	₩14,679,846	₩7,339,923	₩9,297,236	₩9,297,236	₩7,717,073	₩15,169,175	₩14,679,846	₩8,807,908	₩9,786,564	₩10,275,892
		WBD105	₩17,063,753	₩8,531,876	₩10,807,044	₩10,807,044	₩8,970,273	₩17,632,545	₩17,063,753	₩10,238,252	₩11,375,835	₩11,944,627
		WBD120	₩16,313,545	₩8,156,773	₩10,331,912	₩10,331,912	₩8,167,519	₩16,857,330	₩16,313,545	₩9,788,127	₩10,875,697	₩11,419,482
		WBD120D	₩15,678,459	₩7,839,230	₩9,929,691	₩9,929,691	₩9,026,992	₩16,201,075	₩15,678,459	₩9,407,076	₩10,452,306	₩10,974,921
		WBD150D	₩18,853,843	₩9,426,922	₩11,940,767	₩11,940,767	₩10,855,243	₩19,482,305	₩18,853,843	₩11,312,306	₩12,569,229	₩13,197,690
		WBD180D	₩23,553,070	₩11,776,535	₩14,916,945	₩14,916,945	₩13,560,859	₩24,338,173	₩23,553,070	₩14,131,842	₩15,702,047	₩16,487,149
		WBD210D	₩27,377,928	₩13,688,964	₩17,339,354	₩17,339,354	₩15,763,049	₩28,290,525	₩27,377,928	₩16,426,757	₩18,251,952	₩19,164,549
		WBD240D	₩31,314,623	₩15,657,312	₩19,832,595	₩19,832,595	₩18,029,632	₩32,358,444	₩31,314,623	₩18,788,774	₩20,876,416	₩21,920,236
21	플랫폴 건조기	WBDXXD	₩11,486,475	₩5,743,238	₩7,274,768	₩7,274,768	₩19,725,420	₩11,869,358	₩11,486,475	₩6,891,885	₩7,657,650	₩8,040,533
22	병커	WBU00X	₩4,169,880	₩2,084,940	₩2,640,924	₩2,640,924	₩3,861,400	₩4,308,876	₩4,169,880	₩2,501,928	₩2,779,920	₩2,918,916
		WBU5	₩6,096,948	₩3,048,474	₩3,861,400	₩3,861,400	₩3,861,400	₩6,300,180	₩6,096,948	₩3,658,169	₩4,064,632	₩4,267,864
		WBU10-25	₩8,882,874	₩4,441,437	₩5,625,820	₩5,625,820	₩5,625,820	₩9,178,970	₩8,882,874	₩5,329,724	₩5,921,916	₩6,218,012
		WBU35	₩10,127,918	₩5,063,959	₩6,414,348	₩6,414,348	₩6,414,348	₩10,465,515	₩10,127,918	₩6,076,751	₩6,751,945	₩7,089,542
23	배깅 포인트	WLS1-2	₩4,930,068	₩2,465,034	₩3,122,376	₩3,122,376	₩3,122,376	₩5,094,404	₩4,930,068	₩2,958,041	₩3,286,712	₩3,451,048
		WLS3-5	₩9,860,136	₩4,930,068	₩6,244,753	₩6,244,753	₩6,244,753	₩10,188,807	₩9,860,136	₩5,916,082	₩6,573,424	₩6,902,095
23	컨베이어	WSC	₩4,930,068	₩2,465,034	₩3,122,376	₩3,122,376	₩3,122,376	₩5,094,404	₩4,930,068	₩2,958,041	₩3,286,712	₩3,451,048
23	사일로	WSI	₩30,685,104	₩15,342,552	₩19,433,899	₩19,433,899	₩19,433,899	₩31,707,941	₩30,685,104	₩18,411,063	₩20,456,736	₩21,479,573
30	암롤박스 건조기	WCD04-08	₩3,925,093	₩1,962,546	₩2,485,892	₩2,485,892	₩6,894,505	₩4,055,929	₩3,925,093	₩2,355,056	₩2,616,728	₩2,747,565
		WCD15	₩8,118,568	₩4,059,284	₩5,141,759	₩5,141,759	₩6,894,505	₩8,389,187	₩8,118,568	₩4,871,141	₩5,412,378	₩5,682,997
		WCD30	₩15,499,084	₩7,749,542	₩9,816,086	₩9,816,086	₩6,894,505	₩16,015,720	₩15,499,084	₩9,299,450	₩10,332,722	₩10,849,359
		WCD48-60	₩20,839,104	₩10,419,552	₩13,198,099	₩13,198,099	₩11,498,748	₩21,533,741	₩20,839,104	₩12,503,462	₩13,892,736	₩14,587,373
31	건조 암롤박스	WTC	₩6,238,140	₩3,119,070	₩3,950,822	₩3,950,822	₩3,950,822	₩6,446,078	₩6,238,140	₩3,742,884	₩4,158,760	₩4,366,698
		WGM	₩9,050,184	₩4,525,092	₩5,731,783	₩5,731,783	₩5,731,783	₩9,351,857	₩9,050,184	₩5,430,110	₩6,033,456	₩6,335,129
40	스킵 건조기	WSD01	₩3,244,970	₩1,622,485	₩2,055,147	₩2,055,147	₩2,055,147	₩3,353,135	₩3,244,970	₩1,946,982	₩2,163,313	₩2,271,479
		WSD04-08	₩5,302,911	₩2,651,456	₩3,358,511	₩3,358,511	₩3,358,511	₩5,479,675	₩5,302,911	₩3,181,747	₩3,535,274	₩3,712,038
		WSD12-16	₩5,621,937	₩2,810,969	₩3,560,560	₩3,560,560	₩3,560,560	₩5,809,335	₩5,621,937	₩3,373,162	₩3,747,958	₩3,935,356
		WSD20-24	₩9,023,483	₩4,511,742	₩5,714,873	₩5,714,873	₩5,714,873	₩9,324,266	₩9,023,483	₩5,414,090	₩6,015,655	₩6,316,438
41	건조 스킵	WSK500	₩2,604,476	₩1,302,238	₩1,649,502	₩1,649,502	₩1,649,502	₩2,691,292	₩2,604,476	₩1,562,686	₩1,736,317	₩1,823,133
		WSK1320	₩3,306,051	₩1,653,025	₩2,093,832	₩2,093,832	₩2,093,832	₩3,416,252	₩3,306,051	₩1,983,630	₩2,204,034	₩2,314,236
		WSK1700	₩3,277,595	₩1,638,798	₩2,075,810	₩2,075,810	₩2,075,810	₩3,386,849	₩3,277,595	₩1,966,557	₩2,185,064	₩2,294,317
		WTM2700	₩5,417,431	₩2,708,715	₩3,431,040	₩3,431,040	₩3,431,040	₩5,598,012	₩5,417,431	₩3,250,459	₩3,611,621	₩3,792,202
		WTM3700	₩6,087,894	₩3,043,947	₩3,855,666	₩3,855,666	₩3,855,666	₩6,290,824	₩6,087,894	₩3,652,736	₩4,058,596	₩4,261,526
43	대형 백 호퍼	WHO	₩3,987,555	₩1,993,778	₩2,525,452	₩2,525,452	₩2,525,452	₩4,120,474	₩3,987,555	₩2,392,533	₩2,658,370	₩2,791,289

# 터키-이란

Part	국가		Turkey	Israel	Agypt	Jordan	UA	Katar	Bharein	Saudi	Iran	Irak
	목적지	km	Istanbul	TelAviv	Kairo	Amman	Dubai	Doha	Manama	Damman	BanAB	UmmQ
		기간	10	14	15	21	26	27	28	29	30	31
11	스쿠류 프레스	WSP05	₩5,148,000	₩7,207,200	₩7,722,000	₩10,810,800	₩13,384,800	₩13,899,600	₩14,414,400	₩14,929,200	₩15,444,000	₩15,958,800
		WSP15	₩6,795,360	₩9,513,504	₩10,193,040	₩14,270,256	₩17,667,936	₩18,347,472	₩19,027,008	₩19,706,544	₩20,386,080	₩21,065,616
		WSP25	₩8,370,650	₩8,918,910	₩9,555,975	₩13,378,365	₩16,563,690	₩17,200,755	₩17,837,820	₩18,474,885	₩19,111,950	₩19,749,015
		WSP50	₩8,720,712	₩12,208,997	₩13,081,068	₩18,313,495	₩22,673,851	₩23,545,922	₩24,417,994	₩25,290,065	₩26,162,136	₩27,034,207
		WSP75	₩10,381,800	₩14,534,520	₩15,572,700	₩21,801,780	₩26,992,680	₩28,030,860	₩29,069,040	₩30,107,220	₩31,145,400	₩32,183,580
11	플랫폼 프레스	WSP	₩1,829,328	₩2,561,059	₩2,743,991	₩3,841,588	₩4,756,252	₩4,939,184	₩5,122,117	₩5,305,050	₩5,487,983	₩5,670,915
		WSP75 double	₩3,013,010	₩4,218,214	₩4,519,515	₩6,327,321	₩7,833,826	₩8,135,127	₩8,436,428	₩8,737,729	₩9,039,030	₩9,340,331
12	폴리머 유닛	WPL	₩340,340	₩476,190	₩510,510	₩715,000	₩885,170	₩918,060	₩952,380	₩986,700	₩1,021,020	₩1,055,340
		WPP	₩674,817	₩944,744	₩1,012,226	₩1,417,116	₩1,754,524	₩1,822,006	₩1,889,488	₩1,956,969	₩2,024,451	₩2,091,933
13	농축조	WTH	₩7,214,407	₩10,100,170	₩10,821,611	₩15,150,255	₩18,757,459	₩19,478,899	₩20,200,340	₩20,921,781	₩21,643,222	₩22,364,662
21	벨트 건조기	WBD04-08	₩761,930	₩1,066,702	₩1,142,895	₩1,600,052	₩1,981,017	₩2,057,210	₩2,133,403	₩2,209,596	₩2,285,789	₩2,361,982
		WBD15	₩2,101,276	₩2,941,787	₩3,151,914	₩4,412,680	₩5,463,318	₩5,673,446	₩5,883,574	₩6,093,701	₩6,303,829	₩6,513,957
		WBD30	₩2,963,060	₩4,148,284	₩4,444,580	₩6,222,426	₩7,703,956	₩8,000,262	₩8,296,568	₩8,592,874	₩8,889,180	₩9,185,486
		WBD45	₩3,039,036	₩4,254,650	₩4,558,554	₩6,381,976	₩7,901,494	₩8,205,397	₩8,509,301	₩8,813,204	₩9,117,108	₩9,421,012
		WBD60	₩3,815,618	₩5,341,866	₩5,723,427	₩8,012,798	₩9,920,607	₩10,302,169	₩10,683,731	₩11,065,293	₩11,446,855	₩11,828,417
		WBD75	₩4,179,398	₩5,851,157	₩6,269,097	₩8,776,736	₩10,866,435	₩11,284,375	₩11,702,315	₩12,120,254	₩12,538,194	₩12,956,134
		WBD90	₩4,893,282	₩6,850,595	₩7,339,923	₩10,275,892	₩12,722,533	₩13,211,862	₩13,701,190	₩14,190,518	₩14,679,846	₩15,169,175
		WBD105	₩5,687,918	₩7,963,085	₩8,531,876	₩11,944,627	₩14,788,586	₩15,357,378	₩15,926,169	₩16,494,961	₩17,063,753	₩17,632,545
		WBD120	₩5,437,848	₩7,612,988	₩8,156,773	₩11,419,482	₩14,138,406	₩14,682,191	₩15,225,976	₩15,769,760	₩16,313,545	₩16,857,330
		WBD120D	₩5,226,153	₩7,316,614	₩7,839,230	₩10,974,921	₩13,587,998	₩14,110,613	₩14,633,229	₩15,155,844	₩15,678,459	₩16,201,075
		WBD150D	₩6,284,614	₩8,798,460	₩9,426,922	₩13,197,690	₩16,339,998	₩16,968,459	₩17,596,920	₩18,225,382	₩18,853,843	₩19,482,305
		WBD180D	₩7,851,023	₩10,991,433	₩11,776,535	₩16,487,149	₩20,412,661	₩21,197,763	₩21,982,866	₩22,767,968	₩23,553,070	₩24,338,173
		WBD210D	₩9,125,976	₩12,776,366	₩13,688,964	₩19,164,549	₩23,727,537	₩24,640,135	₩25,552,733	₩26,465,330	₩27,377,928	₩28,290,525
		WBD240D	₩10,438,208	₩14,613,491	₩15,657,312	₩21,920,236	₩27,139,340	₩28,183,161	₩29,226,982	₩30,270,803	₩31,314,623	₩32,358,444
21	플랫폼 건조기	WBDXXD	₩3,828,825	₩5,360,355	₩5,743,238	₩8,040,533	₩9,954,945	₩10,337,828	₩10,720,710	₩11,103,593	₩11,486,475	₩11,869,358
22	병커	WBU00X	₩1,389,960	₩1,945,944	₩2,084,940	₩2,918,916	₩3,613,896	₩3,752,892	₩3,891,888	₩4,030,884	₩4,169,880	₩4,308,876
		WBU5	₩2,032,316	₩2,845,242	₩3,048,474	₩4,267,864	₩5,284,022	₩5,487,253	₩5,690,485	₩5,893,716	₩6,096,948	₩6,300,180
		WBU10-25	₩2,960,958	₩4,145,341	₩4,441,437	₩6,218,012	₩7,698,491	₩7,994,587	₩8,290,682	₩8,586,778	₩8,882,874	₩9,178,970
		WBU35	₩3,375,973	₩4,726,362	₩5,063,959	₩7,089,542	₩8,777,529	₩9,115,126	₩9,452,723	₩9,790,321	₩10,127,918	₩10,465,515
23	배깅 포인트	WLS1-2	₩1,643,356	₩2,300,698	₩2,465,034	₩3,451,048	₩4,272,726	₩4,437,061	₩4,601,397	₩4,765,732	₩4,930,068	₩5,094,404
		WLS3-5	₩3,286,712	₩4,601,397	₩4,930,068	₩6,902,085	₩8,545,451	₩8,874,122	₩9,202,794	₩9,531,465	₩9,860,136	₩10,188,807
23	컨베이어	WSC	₩1,643,356	₩2,300,698	₩2,465,034	₩3,451,048	₩4,272,726	₩4,437,061	₩4,601,397	₩4,765,732	₩4,930,068	₩5,094,404
23	사일로	WSI	₩10,228,368	₩14,319,715	₩15,342,552	₩21,479,573	₩26,593,757	₩27,616,594	₩28,639,431	₩29,662,268	₩30,685,104	₩31,707,941
30	암롤박스 건조기	WCD04-08	₩1,308,364	₩1,831,710	₩1,962,546	₩2,747,565	₩3,401,747	₩3,532,583	₩3,663,420	₩3,794,256	₩3,925,093	₩4,055,929
		WCD15	₩2,706,189	₩3,788,665	₩4,059,284	₩5,682,997	₩7,036,092	₩7,306,711	₩7,577,330	₩7,847,949	₩8,118,568	₩8,389,187
		WCD30	₩5,166,361	₩7,232,906	₩7,749,542	₩10,849,359	₩13,432,539	₩13,949,175	₩14,465,811	₩14,982,447	₩15,499,084	₩16,015,720
		WCD48-60	₩6,946,368	₩9,724,915	₩10,419,552	₩14,587,373	₩18,060,557	₩18,755,194	₩19,449,830	₩20,144,467	₩20,839,104	₩21,533,741
31	건조 암롤박스	WTC	₩2,079,380	₩2,911,132	₩3,119,070	₩4,366,698	₩5,406,388	₩5,614,326	₩5,822,264	₩6,030,202	₩6,238,140	₩6,446,078
		WGM	₩3,016,728	₩4,223,419	₩4,525,092	₩6,335,129	₩7,843,493	₩8,145,166	₩8,446,838	₩8,748,511	₩9,050,184	₩9,351,857
40	스킵 건조기	WSD01	₩1,081,657	₩1,514,319	₩1,622,485	₩2,271,479	₩2,812,307	₩2,920,473	₩3,028,638	₩3,136,804	₩3,244,970	₩3,353,135
		WSD04-08	₩1,767,637	₩2,474,692	₩2,651,456	₩3,712,038	₩4,595,857	₩4,772,620	₩4,949,384	₩5,126,148	₩5,302,911	₩5,479,675
		WSD12-16	₩1,873,979	₩2,623,571	₩2,810,969	₩3,935,356	₩4,872,346	₩5,059,744	₩5,247,141	₩5,434,539	₩5,621,937	₩5,809,335
		WSD20-24	₩3,007,828	₩4,210,959	₩4,511,742	₩6,316,438	₩7,820,352	₩8,121,135	₩8,421,918	₩8,722,700	₩9,023,483	₩9,324,266
41	건조 스킵	WSK500	₩868,159	₩1,215,422	₩1,302,238	₩1,823,133	₩2,257,213	₩2,344,029	₩2,430,844	₩2,517,660	₩2,604,476	₩2,691,292
		WSK1320	₩1,102,017	₩1,542,824	₩1,653,025	₩2,314,236	₩2,865,244	₩2,975,446	₩3,085,647	₩3,195,849	₩3,306,051	₩3,416,252
		WSK1700	₩1,092,532	₩1,529,545	₩1,638,798	₩2,294,317	₩2,840,583	₩2,949,836	₩3,059,089	₩3,168,342	₩3,277,595	₩3,386,849
		WTM2700	₩1,805,810	₩2,528,134	₩2,708,715	₩3,792,202	₩4,695,107	₩4,875,688	₩5,056,269	₩5,236,850	₩5,417,431	₩5,598,012
		WTM3700	₩2,029,298	₩2,841,017	₩3,043,947	₩4,261,526	₩5,276,175	₩5,479,105	₩5,682,034	₩5,884,964	₩6,087,894	₩6,290,824
43	대형 백 호퍼	WHO	₩1,329,185	₩1,860,859	₩1,993,778	₩2,791,289	₩3,455,881	₩3,588,800	₩3,721,718	₩3,854,637	₩3,987,555	₩4,120,474

# 인도-호주

파트	국가		인도	스리랑카	베트남	타이완	한국	한국	대만	호주	호주	파푸아뉴기니
	목적지	km	뭄바이	콜롬보	하노이	카오	부산	서울	타이페이	퍼트	멜브른	모리스
		기간	20	21	26	33	33	34	41	34	35	28
11	스쿠르프레스	WSP05	₩10,296,000	₩10,810,800	₩13,384,800	₩16,988,400	₩16,988,400	₩17,503,200	₩21,106,800	₩17,503,200	₩18,018,000	₩14,414,400
		WSP15	₩13,590,720	₩14,270,256	₩17,667,936	₩22,424,688	₩22,424,688	₩23,104,224	₩27,860,976	₩23,104,224	₩23,783,760	₩19,027,008
		WSP25	₩12,741,300	₩13,378,365	₩16,563,690	₩21,023,145	₩21,023,145	₩21,660,210	₩26,119,665	₩21,660,210	₩22,297,275	₩17,837,820
		WSP50	₩17,441,424	₩18,313,495	₩22,673,851	₩28,778,350	₩28,778,350	₩29,650,421	₩35,754,919	₩29,650,421	₩30,522,492	₩24,417,994
		WSP75	₩20,763,600	₩21,801,780	₩26,992,680	₩34,259,940	₩34,259,940	₩35,298,120	₩42,565,380	₩35,298,120	₩36,336,300	₩29,069,040
11	플랫폼	WSP	₩3,658,655	₩3,841,588	₩4,756,252	₩6,036,781	₩6,036,781	₩6,219,714	₩7,500,243	₩6,219,714	₩6,402,646	₩5,122,117
		WSP double	₩6,026,020	₩6,327,321	₩7,833,826	₩9,942,933	₩9,942,933	₩10,244,234	₩12,353,341	₩10,244,234	₩10,545,535	₩8,436,428
12	폴리머 유닛	WPL	₩687,830	₩722,222	₩894,179	₩1,134,920	₩1,134,920	₩1,169,311	₩1,410,052	₩1,169,311	₩1,203,703	₩962,962
		WPP	₩1,349,634	₩1,417,116	₩1,754,524	₩2,226,896	₩2,226,896	₩2,294,378	₩2,766,750	₩2,294,378	₩2,361,860	₩1,889,488
13	능축조	WTH	₩14,428,814	₩15,150,255	₩18,757,459	₩23,807,544	₩23,807,544	₩24,528,984	₩29,579,070	₩24,528,984	₩25,250,425	₩20,200,340
21	벨트 건조기	WBD04-08	₩1,523,859	₩1,600,052	₩1,981,017	₩2,514,368	₩2,514,368	₩2,590,561	₩3,123,912	₩2,590,561	₩2,666,754	₩2,133,403
		WBD15	₩4,202,553	₩4,412,680	₩5,463,318	₩6,934,212	₩6,934,212	₩7,144,339	₩8,615,233	₩7,144,339	₩7,354,467	₩5,883,574
		WBD15-30	₩5,926,120	₩6,222,426	₩7,703,956	₩9,778,098	₩9,778,098	₩10,074,404	₩12,148,546	₩10,074,404	₩10,370,710	₩8,296,568
		WBD45	₩6,078,072	₩6,381,976	₩7,901,494	₩10,028,819	₩10,028,819	₩10,332,722	₩12,460,048	₩10,332,722	₩10,636,626	₩8,509,301
		WBD45-60	₩7,631,236	₩8,012,798	₩9,920,607	₩12,591,540	₩12,591,540	₩12,973,102	₩15,644,035	₩12,973,102	₩13,354,664	₩10,683,731
		WBD75	₩8,358,796	₩8,776,736	₩10,866,435	₩13,792,014	₩13,792,014	₩14,209,953	₩17,135,532	₩14,209,953	₩14,627,893	₩11,702,315
		WBD90	₩9,786,564	₩10,275,892	₩12,722,533	₩16,147,831	₩16,147,831	₩16,637,159	₩20,062,457	₩16,637,159	₩17,126,487	₩13,701,190
		WBD105	₩11,375,835	₩11,944,627	₩14,788,586	₩18,770,128	₩18,770,128	₩19,338,920	₩23,320,462	₩19,338,920	₩19,907,712	₩15,926,169
		WBD120	₩10,875,697	₩11,419,482	₩14,138,406	₩17,944,900	₩17,944,900	₩18,488,685	₩22,295,179	₩18,488,685	₩19,032,469	₩15,225,976
		WBD120D	₩10,452,306	₩10,974,921	₩13,587,998	₩17,246,305	₩17,246,305	₩17,768,920	₩21,427,228	₩17,768,920	₩18,291,536	₩14,633,229
		WBD150D	₩12,569,229	₩13,197,690	₩16,339,998	₩20,739,228	₩20,739,228	₩21,367,689	₩25,766,919	₩21,367,689	₩21,996,151	₩17,596,920
		WBD180D	₩15,702,047	₩16,487,149	₩20,412,661	₩25,908,377	₩25,908,377	₩26,693,480	₩32,189,196	₩26,693,480	₩27,478,582	₩21,982,866
		WBD210D	₩18,251,952	₩19,164,549	₩23,727,537	₩30,115,721	₩30,115,721	₩31,028,318	₩37,416,501	₩31,028,318	₩31,940,916	₩25,552,733
WBD240D	₩20,876,416	₩21,920,236	₩27,139,340	₩34,446,086	₩34,446,086	₩35,489,906	₩42,796,652	₩35,489,906	₩36,533,727	₩29,226,982		
21	2단 벨트 건조기	WBD120D	₩4,504,500	₩4,729,725	₩5,855,850	₩7,432,425	₩7,432,425	₩7,657,650	₩9,234,225	₩7,657,650	₩7,882,875	₩6,306,300
		WBD150D	₩5,180,175	₩5,439,184	₩6,734,228	₩8,547,289	₩8,547,289	₩8,806,298	₩10,619,359	₩8,806,298	₩9,065,306	₩7,252,245
		WBD180D	₩6,216,210	₩6,527,021	₩8,081,073	₩10,256,747	₩10,256,747	₩10,567,557	₩12,743,231	₩10,567,557	₩10,878,368	₩8,702,694
		WBD210D	₩6,756,750	₩7,094,588	₩8,783,775	₩11,148,638	₩11,148,638	₩11,486,475	₩13,851,338	₩11,486,475	₩11,824,313	₩9,459,450
21	건조기 플랫폼	WBDXXXD	₩7,657,650	₩8,040,533	₩9,954,945	₩12,635,123	₩12,635,123	₩13,018,005	₩15,698,183	₩13,018,005	₩13,400,888	₩10,720,710
		WBU00X	₩2,779,920	₩2,918,916	₩3,613,896	₩4,586,868	₩4,586,868	₩4,725,864	₩5,698,836	₩4,725,864	₩4,864,860	₩3,891,888
22	병커	WBU5	₩4,064,632	₩4,267,864	₩5,284,022	₩6,706,643	₩6,706,643	₩6,909,874	₩8,332,496	₩6,909,874	₩7,113,106	₩5,690,485
		WBU10-25	₩5,921,916	₩6,218,012	₩7,698,491	₩9,771,161	₩9,771,161	₩10,067,257	₩12,139,928	₩10,067,257	₩10,363,353	₩8,290,682
		WBU35	₩6,751,945	₩7,089,542	₩8,777,529	₩11,140,710	₩11,140,710	₩11,478,307	₩13,841,488	₩11,478,307	₩11,815,904	₩9,452,723
23	배기 포인트	WLS1-2	₩3,286,712	₩3,451,048	₩4,272,726	₩5,423,075	₩5,423,075	₩5,587,410	₩6,737,760	₩5,587,410	₩5,751,746	₩4,601,397
		WLS3-5	₩6,573,424	₩6,902,095	₩8,545,451	₩10,846,150	₩10,846,150	₩11,174,821	₩13,475,519	₩11,174,821	₩11,503,492	₩9,202,794
23	컨베이어	WSC	₩3,286,712	₩3,451,048	₩4,272,726	₩5,423,075	₩5,423,075	₩5,587,410	₩6,737,760	₩5,587,410	₩5,751,746	₩4,601,397
23	사일로	WSI	₩20,456,736	₩21,479,573	₩26,593,757	₩33,753,615	₩33,753,615	₩34,776,452	₩41,936,309	₩34,776,452	₩35,799,289	₩28,639,431
30	암롤박스 건조기	WCD04-08	₩2,616,728	₩2,747,565	₩3,401,747	₩4,317,602	₩4,317,602	₩4,448,438	₩5,364,293	₩4,448,438	₩4,579,275	₩3,663,420
		WCD15	₩5,412,378	₩5,682,997	₩7,036,092	₩8,930,424	₩8,930,424	₩9,201,043	₩11,095,376	₩9,201,043	₩9,471,662	₩7,577,330
		WCD30	₩10,332,722	₩10,849,359	₩13,432,539	₩17,048,992	₩17,048,992	₩17,565,628	₩21,182,081	₩17,565,628	₩18,082,264	₩14,465,811
		WCD48-60	₩13,892,736	₩14,587,373	₩18,060,557	₩22,923,014	₩22,923,014	₩23,617,651	₩28,480,109	₩23,617,651	₩24,312,288	₩19,449,830
		WCD90C	₩18,292,102	₩19,206,708	₩23,779,733	₩30,181,969	₩30,181,969	₩31,096,574	₩37,498,810	₩31,096,574	₩32,011,179	₩25,608,943
31	건조 암롤박스	WTC	₩4,158,760	₩4,366,698	₩5,406,388	₩6,861,955	₩6,861,955	₩7,069,893	₩8,525,459	₩7,069,893	₩7,277,831	₩5,822,264
		WGM	₩6,033,456	₩6,335,129	₩7,843,493	₩9,955,202	₩9,955,202	₩10,256,875	₩12,368,585	₩10,256,875	₩10,558,548	₩8,446,838
40	스킵-건조기	WSD01	₩2,163,313	₩2,271,479	₩2,812,307	₩3,569,467	₩3,569,467	₩3,677,632	₩4,434,792	₩3,677,632	₩3,785,798	₩3,028,638
		WSD04-08	₩3,535,274	₩3,712,038	₩4,595,857	₩5,833,203	₩5,833,203	₩6,009,966	₩7,247,312	₩6,009,966	₩6,186,730	₩4,949,384
		WSD12-16	₩3,747,958	₩3,935,356	₩4,872,346	₩6,184,131	₩6,184,131	₩6,371,529	₩7,683,314	₩6,371,529	₩6,558,927	₩5,247,141
		WSD20-24	₩6,015,655	₩6,316,438	₩7,820,352	₩9,925,831	₩9,925,831	₩10,226,614	₩12,332,093	₩10,226,614	₩10,527,397	₩8,421,918
41	건조 스킵	WSK500	₩1,736,317	₩1,823,133	₩2,257,213	₩2,864,924	₩2,864,924	₩2,951,740	₩3,559,451	₩2,951,740	₩3,038,556	₩2,430,844
		WSK1320	₩2,204,034	₩2,314,236	₩2,865,244	₩3,636,656	₩3,636,656	₩3,746,858	₩4,518,269	₩3,746,858	₩3,857,059	₩3,085,647
		WSK1700	₩2,185,064	₩2,294,317	₩2,840,583	₩3,605,355	₩3,605,355	₩3,714,608	₩4,479,380	₩3,714,608	₩3,823,861	₩3,059,089
		WTM2700	₩3,611,621	₩3,792,202	₩4,695,107	₩5,959,174	₩5,959,174	₩6,139,755	₩7,403,822	₩6,139,755	₩6,320,336	₩5,056,269
		WTM3700	₩4,058,596	₩4,261,526	₩5,276,175	₩6,696,683	₩6,696,683	₩6,899,613	₩8,320,122	₩6,899,613	₩7,102,543	₩5,682,034
43	대형 백 호퍼	WHO	₩2,658,370	₩2,791,289	₩3,455,881	₩4,386,311	₩4,386,311	₩4,519,229	₩5,449,659	₩4,519,229	₩4,652,148	₩3,721,718

# 출장 경비

국가	거리(Km) 목적지	이동시간 시간	차량/항공 비용	합계 비용 원 (₩)
	100	2	₩257,400	₩577,720
	200	4	₩514,800	₩1,154,010
	300	6	₩772,200	₩1,731,730
	400	7	₩972,400	₩2,090,660
	500	8	₩1,144,000	₩2,422,420
	600	9	₩1,287,000	₩2,725,580
	700	10	₩1,201,200	₩2,799,940
	800	11	₩1,258,400	₩3,015,870
	900	12	₩1,287,000	₩3,204,630
	1000	13	₩1,372,800	₩3,450,590
	1200	14	₩1,578,720	₩3,816,670
	1400	15	₩1,761,760	₩4,158,440
	1600	16	₩1,921,920	₩4,478,760
	1800	17	₩2,059,200	₩4,776,200
	2000	18	₩2,116,400	₩4,993,560
	2200	19	₩2,328,040	₩5,365,360
	2400	20	₩2,539,680	₩5,735,730
	2600	21	₩2,751,320	₩6,107,530
	2800	22	₩2,962,960	₩6,479,330
	3000	24	₩3,174,600	₩7,009,860
<b>서남아시아</b>				
터키	이스탄불	12	₩1,287,000	₩3,204,630
이스라엘	텔 아비브	14	₩1,430,000	₩3,667,950
이집트	카이로	15	₩1,430,000	₩3,826,680
아랍 에미레이트	두바이	18	₩1,573,000	₩4,450,160
사우디 아라비아	리야드	18	₩1,716,000	₩4,593,160
이란	테헤란	20	₩1,716,000	₩4,912,050
<b>아시아</b>				
인도	뭄바이	28	₩1,601,600	₩6,076,070
말레이시아	쿠알라룸푸르	30	₩2,073,500	₩6,868,290
대만	타이페이	36	₩2,216,500	₩7,970,820
한국	서울	38	₩2,302,300	₩8,375,510
일본	도쿄	42	₩2,574,000	₩9,286,420
호주	멜버런	46	₩2,574,000	₩9,925,630
<b>아메리카</b>				
캐나다	몬트리올	23	₩1,601,600	₩5,278,130
미국	뉴욕	24	₩1,372,800	₩5,208,060
미국	시카고	27	₩1,787,500	₩6,103,240
미국	찰스턴	28	₩1,787,500	₩6,261,970
미국	뉴올리언스	30	₩2,073,500	₩6,868,290
미국	로스엔젤레스	34	₩2,288,000	₩7,722,000
콜롬비아	보고타	34	₩1,887,600	₩7,321,600
멕시코	멕시코시티	35	₩1,887,600	₩7,481,760
브라질	상파울로	36	₩1,887,600	₩7,641,920
페루	리마	38	₩2,359,500	₩8,432,710
우르과이	몬테비데오	40	₩2,259,400	₩8,652,930
아르헨티나	부에노스아이레스	42	₩2,259,400	₩8,971,820

# 출장 경비 중국

중국 목적지	거리(Km) 도지	이동시간 시간	차량/항공 비용	합계 비용 원(W)
	100	2	₩76,000	₩323,760
	200	4	₩152,000	₩638,020
	300	6	₩228,000	₩952,280
	400	8	₩304,000	₩1,266,540
	500	10	₩380,000	₩1,580,800
	600	12	₩456,000	₩1,895,060
	700	14	₩532,000	₩2,209,320
	800	16	₩608,000	₩2,523,580
	900	18	₩684,000	₩2,837,840
	1000	20	₩760,000	₩3,152,100
	1200	24	₩912,000	₩3,780,620
	1400	28	₩1,064,000	₩4,409,140
	1600	32	₩1,216,000	₩5,037,660
	1800	36	₩1,368,000	₩5,666,180
	2000	40	₩1,520,000	₩6,294,700
<b>지역</b>				
허난	베이징	9	₩152,000	₩1,233,670
허베이	우한	10	₩161,500	₩1,362,300
장수	난창	10	₩171,000	₩1,371,800
산시	타이위산	11	₩180,500	₩1,500,430
랴오닝	선양	11.5	₩190,000	₩1,569,590
산시	시안	12	₩209,000	₩1,648,060
내몽골	후허하오터	12	₩228,000	₩1,667,060
지린	지린	12	₩247,000	₩1,686,060
후난	창사	12	₩266,000	₩1,705,060
푸젠	푸저우	12	₩285,000	₩1,724,060
광둥	광저우	12.5	₩323,000	₩1,821,720
충칭	충칭	12.5	₩304,000	₩1,802,720
닝시아	인촨	12.5	₩361,000	₩1,859,720
헤이룽장성	하얼빈	12.5	₩380,000	₩1,878,720
광시	닝닝	13	₩418,000	₩1,976,190
구저우	구양	13	₩437,000	₩1,995,190
쓰촨	청두	13	₩456,000	₩2,014,190
간쑤	란저우	13	₩475,000	₩2,033,190
윈난	쿤밍	13.5	₩532,000	₩2,149,850
칭하이	시닝	13.5	₩551,000	₩2,168,850
신장	우무루치	14	₩570,000	₩2,247,320
<b>아시아</b>				
인도	뭄바이	28	₩212,800	₩3,757,440
말레이시아	쿠알라룸프	30	₩275,500	₩4,072,650
한국	서울	38	₩305,900	₩5,113,090
일본	도쿄	42	₩342,000	₩5,654,210
호주	멜버런	46	₩342,000	₩6,159,230

# 시운전 비용

53

파트	모델	타입	기간	합계 인원	비용 원(₩)
11	스쿠류 프레스	WSP05-15	2	1	₩2,840,000
		WSP25	3	1	₩4,250,000
		WSP50	4	1	₩5,670,000
		WSP75	5	1	₩7,080,000
13	농축조	WTH	1	1	₩1,420,000
21	벨트 건조기	WBD04-15	2	1	₩2,840,000
		WBD30	2	1	₩2,840,000
		WBD45-60	2	2	₩5,670,000
		WBD75-90	3	2	₩8,500,000
		WBD105-120	4	2	₩11,330,000
		WBD120-180D	5	2	₩14,160,000
		WBD210-240D	6	2	₩16,990,000
22	병커	WBU00X	2	0	₩0
		WBU05	1	0	₩0
		WBU10-25	2	0	₩0
		WBU35	3	0	₩0
23	배깅, 컨베이어	WLS, WSC	1	1	₩1,420,000
23	사일로	WSI	7	1	₩9,910,000
30	암롤박스 건조기	WCD04-15	2	1	₩2,840,000
		WCD30	2	1	₩2,840,000
		WCD45	3	1	₩4,250,000
		WCD60	4	1	₩5,670,000
40	스킵 건조기	WSD01-08	1	1	₩1,420,000
		WSD12-16	2	1	₩2,840,000
		WSD20-24	3	1	₩4,250,000



# 슈퍼바이저 비용

파트	모델	타입	기간	전문인력	비용 원(₩)
11	스쿠류 프레스	WSP05-15	1	1	₩1,390,000
		WSP25	1	1	₩1,390,000
		WSP50	2	1	₩2,780,000
		WSP75	2	1	₩2,780,000
13	농축조	WTH	0	1	₩0
21	벨트 건조기	WBD04-15	1	1	₩1,390,000
		WBD30	1	1	₩1,390,000
		WBD45-60	2	1	₩2,780,000
		WBD75-90	3	1	₩4,160,000
		WBD105-120	4	1	₩5,550,000
		WBD120-180D	5	1	₩6,930,000
		WBD210-240D	6	1	₩8,320,000
22	병커	WBU00X	0	0	₩0
		WBU05	0	0	₩0
		WBU10-25	0	0	₩0
		WBU35	0	0	₩0
23	배깅, 컨베이어	WLS, WSC	0	1	₩0
23	사일로	WSI	2	1	₩2,780,000
30	암롤박스 건조기	WCD04-15	1	1	₩1,390,000
		WCD30	1	1	₩1,390,000
		WCD45	2	1	₩2,780,000
		WCD60	2	1	₩2,780,000
40	스킵 건조기	WSD01-08	1	1	₩1,390,000
		WSD12-16	2	1	₩2,780,000
		WSD020-24	3	1	₩4,160,000